

ANEXO 2: RELACIÓN DE OBRAS EJECUTADAS
MUNICIPIO: ZIRACUARETIRO

DEL 01 DE ENERO AL 31 DE DICIEMBRE DEL AÑO 2024

GENERALES						FUENTE DE FINANCIAMIENTO						CONAC			ESTRUCTURA FINANCIERA APROBADA (momento contable del aprobado)					
NOMBRE DE LA OBRA	MUNICIPIO	LOCALIDAD	MODALIDAD DE EJECUCIÓN	TIPO	CANTIDAD / UNIDAD	METAS		DESCRIPCIÓN	COG	UR	CUENTA CONTABLE	OBRA CAPITALIZABLE	NÚMERO Y FECHA DE ACTA DEL AYUNTAMIENTO (aprobado)	MONTO TOTAL (aprobado)	INGRESOS DE FUENTE LOCAL (aprobado)	PARTICIPACIONES (aprobado)	APORTACIONES (aprobado)	RECURSOS FEDERALES CONVENCIONADOS (aprobado)	RECURSOS ESTATALES (aprobado)	
						Beneficiarios	No.													
(1) CONSTRUCCION DE TECHADO EN AREA DE IMPARTICION DE EDUCACION FISICA EN ESCUELA PRIMARIA LAZARO CARDENAS DE LA LOCALIDAD DE LA CIENEGA	ZIRACUARETIRO	CIENEGA	CONTRATO (INVITACIÓN RESTRINGIDA)	OBRA	448.00 ETROS CUADRADOS	60 HABITANTES	520	FONDO DE APORTACIONES PARA LA INFRAESTRUCTURA SOCIAL	61202	12	12352-612-61202	NO	646 SESIÓN ORDINARIA DE AYUNTAMIENTO AL DÍA 31 DE DICIEMBRE DEL 2023	\$ 1,080,000.00	\$	\$	\$ 1,080,000.00	\$		





(2) CONSTRUCCION DE PAVIMENTACION CON CONCRETO HIDRAULICO EN CALLE PRIVADA DE ALVAREZ DEL BARRIO LOS ECUARITOS DE LA LOCALIDAD DE SAN ANDRES CORU	ZIRACUARETIRO	SAN ANDRES CORU	CONTRATO (INVITACION RESTRINGIDA)	OBRA	100.00 METROS LINEALES	30 HABITANTES	520	FONDO DE APORTACIONES PARA LA INFRAESTRUCTURA SOCIAL	61805	12	12356-616-61805	NO	646 SESIÓN ORDINARIA DE AYUNTAMIENTO AL DÍA 31 DE DICIEMBRE DEL 2023	\$ 750,000.00	\$ 750,000.00				
(3) CONSTRUCCION DE DRENAJE SANITARIO EN CALLE RENE LEON, EN LA LOCALIDAD DE SAN ANDRES CORU	ZIRACUARETIRO	SAN ANDRES CORU	CONTRATO (INVITACION RESTRINGIDA)	OBRA	155.00 METROS LINEALES	80 HABITANTES	520	FONDO DE APORTACIONES PARA LA INFRAESTRUCTURA SOCIAL	61306	12	123-613-61306	NO	646 SESIÓN ORDINARIA DE AYUNTAMIENTO AL DÍA 31 DE DICIEMBRE DEL 2023	\$ 570,000.00	\$ 570,000.00				

[Handwritten signature]

[Handwritten mark]

[Handwritten signature]

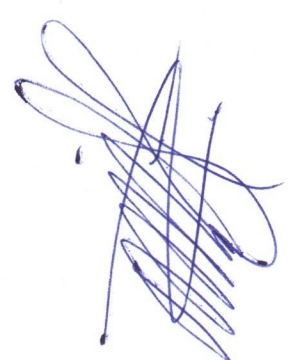
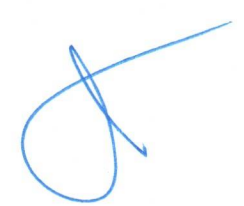
(4) CONSTRUCCION DE PAVIMENTACION CON CONCRETO HIDRAULICO EN CALLE RENE LEON, EN LA LOCALIDAD DE SAN ANDRES CORU, MUNICIPIO DE ZIRACUARETIRE	ZIRACUARETIRE	SAN ANDRES CORU	CONTRATO (INVITACION RESTRINGIDA)	OBRA	143.56 METROS LINEALES	80 HABITANTES	611	FONDO DE APORTACIONES ESTATALES PARA LA INFRAESTRUCTURA DE LOS SERVICIOS PUBLICOS MUNICIPALES	61605	12	NO	64o SESION ORDINARIA DE AYUNTAMIENTO AL DA 31 DE DICIEMBRE DEL 2023	\$ 1,690,000.00	\$ -	\$ -	\$ -	\$ -	\$ 1,690,000.00
(5) CONSTRUCCION DE AULA EN ESCUELA TELESECUNDARIA DE LA LOCALIDAD DE SAN ANDRES CORU, MUNICIPIO DE ZIRACUARETIRE	ZIRACUARETIRE	SAN ANDRES CORU	CONTRATO (ADJUDICACION DIRECTA)	OBRA	70.20 METROS CUADRADOS	40 ESTUDIANTES	611	FONDO DE APORTACIONES ESTATALES PARA LA INFRAESTRUCTURA DE LOS SERVICIOS PUBLICOS MUNICIPALES	61202	12	NO	64o SESION ORDINARIA DE AYUNTAMIENTO AL DA 31 DE DICIEMBRE DEL 2023	\$ 500,000.00	\$ -	\$ -	\$ -	\$ -	\$ 500,000.00



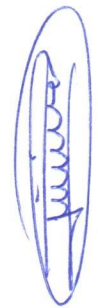





(6) CONSTRUCCION DE TECHADO EN AREA DE IMPARTICION DE EDUCACION FISICA EN ESCUELA TELESECUNDARIA DE LA LOCALIDAD DE CARACHA, MUNICIPIO DE ZIRACUARETIRO	ZIRACUARETIRO	CARACHA	CONTRATO (INVITACION RESTRINGIDA)	OBRA	541.50 METROS CUADRADOS	60 ESTUDIANTES	611	FONDO DE APORTACIONES ESTATALES PARA LA INFRAESTRUCTURA DE LOS SERVICIOS PUBLICOS MUNICIPALES	61202	12	NO	646 SESIÓN ORDINARIA DE AYUNTAMIENTO AL DÍA 31 DE DICIEMBRE DEL 2023	\$ 1,080,000.00	\$ -	\$ -	\$ -	\$ -	\$ 1,080,000.00
(7) CONSTRUCCION DE PAVIMENTACION CON CONCRETO HIDRAULICO EN CALLE BELISARIO DOMINGUEZ, EN LA COLONIA REVOLUCION DE LA CABECERA MUNICIPAL, MUNICIPIO DE ZIRACUARETIRO	ZIRACUARETIRO	ZIRACUARETIRO	CONTRATO (ADJUDICACION DIRECTA)	OBRA	400 METROS LINEALES	35 HABITANTES	611	FONDO DE APORTACIONES ESTATALES PARA LA INFRAESTRUCTURA DE LOS SERVICIOS PUBLICOS MUNICIPALES	61605	12	NO	646 SESIÓN ORDINARIA DE AYUNTAMIENTO AL DÍA 31 DE DICIEMBRE DEL 2023	\$ 400,000.00	\$ -	\$ -	\$ -	\$ -	\$ 400,000.00

(8) CONSTRUCCION DE RED DE AGUA ENTUBADA EN CALLE SIN NOMBRE, DE LA LOCALIDAD DE LA SOLEDAD, MUNICIPIO DE ZIRACUARETIRE	ZIRACUARETIRE	LA SOLEDAD	CONTRATO (ADJUDICACIÓN DIRECTA)	OBRA	2800 METROS LINEALES	40 HABITANTES	611	FONDO DE APORTACIONES ESTATALES PARA LA INFRAESTRUCTURA DE LOS SERVICIOS PUBLICOS MUNICIPALES	61305	12	12352-613-61305	NO	640 SESIÓN ORDINARIA DE AYUNTAMIENTO AL DA 31 DE DICIEMBRE DEL 2023	\$ 215,000.00	\$	\$	\$	\$	\$ 215,000.00
(9) CONSTRUCCION DE ANDADOR PEATONAL A UN COSTADO DE CARRETERA ZIRACUARETIRE - EL COPAL DE LA LOCALIDAD DE EL COPAL, MUNICIPIO DE ZIRACUARETIRE	ZIRACUARETIRE	EL COPAL	CONTRATO (ADJUDICACIÓN DIRECTA)	OBRA	6200 METROS LINEALES	70 HABITANTES	611	FONDO DE APORTACIONES ESTATALES PARA LA INFRAESTRUCTURA DE LOS SERVICIOS PUBLICOS MUNICIPALES	61605	12		NO	640 SESIÓN ORDINARIA DE AYUNTAMIENTO AL DA 31 DE DICIEMBRE DEL 2023	\$ 687,463.00	\$	\$	\$	\$	\$ 687,463.00

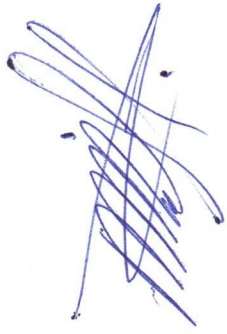
(10) CONSTRUCCION DE TECHADO EN AREA DE IMPARTICION DE EDUCACION FISICA EN TELEBACHILLERATO COMUNITARIO DE LA LOCALIDAD DE CARACHA	ZIRACUARETIO	CARACHA	CONTRATO (INVITACION RESTRINGIDA)	OBRA	5400 METROS CUADRADOS	40 ESTUDIANTES	520	FONDO DE APORTACIONES PARA LA INFRAESTRUCTURA SOCIAL	61202	12	12352-612-61202	NO	646 SESION ORDINARIA DE AYUNTAMIENTO AL DA 31 DE DICIEMBRE DEL 2023	\$ 1,080,000.00	\$	\$	\$	\$ 1,080,000.00	\$
(11) REHABILITACION DE ESPACIO PUBLICO MULTI DEPORTIVO LA MARUATA, EN LA LOCALIDAD DE SAN ANDRES CORU	ZIRACUARETIO	SAN ANDRES CORU	CONTRATO (INVITACION RESTRINGIDA)	OBRA	600.00 METROS CUADRADOS	500 HABITANTES	520	FONDO DE APORTACIONES PARA LA INFRAESTRUCTURA SOCIAL	61204	12	12352-612-61204	NO	646 SESION ORDINARIA DE AYUNTAMIENTO AL DA 31 DE DICIEMBRE DEL 2023	\$ 950,000.00	\$	\$	\$	\$ 950,000.00	\$

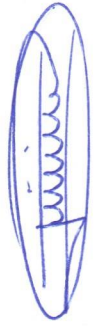

(12) REHABILITACION DE RED DE DRENAJE SANITARIO Y REHABILITACION DE RED DE AGUA ENTUBADA EN CALLE LAZARO CARDENAS DE LA LOCALIDAD DE PATUAN (SEGUNDA ETAPA)	ZIRACUARETIRIO	PATUAN	CONTRATO (INVITACION RESTRINGIDA)	OBRA	203.00 METROS LINEALES	200 HABITANTES	520	FONDO DE APORTACIONES PARA LA INFRAESTRUCTURA SOCIAL	61306	12	12352-613-61306	NO	64o SESIÓN ORDINARIA DE AYUNTAMIENTO AL DÍA 31 DE DICIEMBRE DEL 2023	\$ 1,015,000.00	\$	\$	\$	\$ 1,015,000.00	\$
(13) REHABILITACION DE PAVIMENTACION CON CONCRETO HIDRÁULICO Y REHABILITACION DE BANQUETAS EN CALLE LAZARO CARDENAS DE LA LOCALIDAD DE PATUAN (SEGUNDA ETAPA)	ZIRACUARETIRIO	PATUAN	CONTRATO (INVITACION RESTRINGIDA)	OBRA	198.30 METROS LINEALES	200 HABITANTES	520	FONDO DE APORTACIONES PARA LA INFRAESTRUCTURA SOCIAL	61605	12	12356-616-61605	NO	64o SESIÓN ORDINARIA DE AYUNTAMIENTO AL DÍA 31 DE DICIEMBRE DEL 2023	\$ 1,735,000.00	\$	\$	\$	\$ 1,735,000.00	\$

(14) CONSTRUCCION DE PAVIMENTACION CON CONCRETO HIDRAULICO EN CALLE NICOLAS BRAVO DE LA LOCALIDAD DE ZIRIMICUARO	ZIRACUARETRO	ZIRIMICUARO	CONTRATO (INVITACION RESTRINGIDA)	OBRA	100.00 METROS LINEALES	80 HABITANTES	520	FONDO DE APORTACIONES PARA LA INFRAESTRUCTURA SOCIAL	61605	12	12356-616-61605	NO	846 SESIÓN ORDINARIA DE AYUNTAMIENTO AL DÍA 31 DE DICIEMBRE DEL 2023	\$ 902,000.00	\$ 902,000.00				
(15) CONSTRUCCION DE PAVIMENTACION CON CONCRETO HIDRAULICO EN CALLES DE MAYO DE LA LOCALIDAD DE ZIRIMICUARO	ZIRACUARETRO	ZIRIMICUARO	CONTRATO (INVITACION RESTRINGIDA)	OBRA	114.60 METROS LINEALES	60 HABITANTES	520	FONDO DE APORTACIONES PARA LA INFRAESTRUCTURA SOCIAL	61605	12	12356-616-61605	NO	846 SESIÓN ORDINARIA DE AYUNTAMIENTO AL DÍA 31 DE DICIEMBRE DEL 2023	\$ 1,105,000.00	\$ 1,105,000.00				

[Handwritten signature]

[Handwritten signature]

[Handwritten signature]

(16) CONSTRUCCION DE PAVIMENTACION ASFALTICA EN CAMINO LOS MANGOS DE LA LOCALIDAD DE ZIRACUARETIRE	ZIRACUARETIRE	ZIRACUARETIRE	CONTRATO (INVITACION RESTRINGIDA)	OBRA	190.00 METROS LINEALES	80 HABITANTES	520	FONDO DE APORTACIONES PARA LA INFRAESTRUCTURA SOCIAL	61605	12	12356-616-61605	NO	64o SESION ORDINARIA DE AYUNTAMIENTO AL DA 31 DE DICIEMBRE DEL 2023	\$	\$	\$	\$	\$	\$	\$		
(17) CONSTRUCCION DE PAVIMENTACION CON CONCRETO HIDRAULICO Y CONSTRUCCION DE BANQUETAS EN CALLE JAZMIN DE LA LOCALIDAD DE CARACHA	ZIRACUARETIRE	CARACHA	CONTRATO (INVITACION RESTRINGIDA)	OBRA	98.40 METROS LINEALES	40 HABITANTES	520	FONDO DE APORTACIONES PARA LA INFRAESTRUCTURA SOCIAL	61605	12	12356-616-61605	NO	64o SESION ORDINARIA DE AYUNTAMIENTO AL DA 31 DE DICIEMBRE DEL 2023	\$	\$	\$	\$	\$	\$	\$	955,000.00	955,000.00

[Handwritten signature]

[Handwritten signature]

[Handwritten signature]

[Handwritten signature]

(18) CONSTRUCCION DE DRENAJE SANITARIO EN CALLE JAZMIN DE LA LOCALIDAD DE CARACHA	ZIRACUARETIRE	CARACHA	CONTRATO (ADJUDICACION DIRECTA)	OBRA	80.00 METROS LINEALES	40 HABITANTES	520	FONDO DE APORTACIONES PARA LA INFRAESTRUCTURA SOCIAL	61306	12	12352-613-61306	NO	640 SESION ORDINARIA DE AYUNTAMIENTO AL DA 31 DE DICIEMBRE DEL 2023	\$ 260,000.00	\$ 261,000.00	\$ -	\$ -	\$ -	\$ 261,000.00
(19) CONSTRUCCION DE DRENAJE SANITARIO EN CALLE NIÑOS HEROES, DE LA LOCALIDAD DE ZIRIMICUARO	ZIRACUARETIRE	ZIRIMICUARO	CONTRATO (ADJUDICACION DIRECTA)	OBRA	180.00 METROS LINEALES	45 HABITANTES	520	FONDO DE APORTACIONES PARA LA INFRAESTRUCTURA SOCIAL	61306	12	12352-613-61306	NO	640 SESION ORDINARIA DE AYUNTAMIENTO AL DA 31 DE DICIEMBRE DEL 2023	\$ 515,000.00	\$ 535,000.00	\$ -	\$ -	\$ -	\$ 535,000.00
(20) REHABILITACION DE ESPACIO PUBLICO MULTIDEPORTIVO DE LA LOCALIDAD 25 ABRIL	ZIRACUARETIRE	25 DE ABRIL	CONTRATO (INVITACION RESTRINGIDA)	OBRA	55.68 METROS CUADRADOS	200 HABITANTES	520	FONDO DE APORTACIONES PARA LA INFRAESTRUCTURA SOCIAL	61204	12	12352-612-61204	NO	640 SESION ORDINARIA DE AYUNTAMIENTO AL DA 31 DE DICIEMBRE DEL 2023	\$ 700,000.00	\$ 700,000.00	\$ -	\$ -	\$ -	\$ 700,000.00

(25) PAVIMENTACIÓN A BASE DE CONCRETO HIDRAULICO EN PRIVADA FLORES MAGÓN, DEL CADENAMIENTO KM. 0+000 AL KM. 0+032.50, DEL MUNICIPIO DE ZIRACUARETIRO, MICHOACÁN	ZIRACUARETIRO	ZIRACUARETIRO	CONTRATO (ADJUDICACIÓN DIRECTA)	OBRA	32.50 METROS LINEALES	40 HABITANTES	539	TRANSFERENCIAS RECIBIDAS DE LA FEDERACION	61605	12	12356-616-61605	NO	\$	\$	\$	\$	\$	\$
(26) EQUIPAMIENTO DE CARCAMO PARA BOMBEO DE AGUA POTABLE HACIA LA LOCALIDAD DE SAN ANDRES CORU	ZIRACUARETIRO	SAN ANDRES CORU	CONTRATO (INVITACIÓN RESTRINGIDA)	OBRA	1.00 PIEZA	2,441 HABITANTES	520	FONDO DE APORTACIONES PARA LA INFRAESTRUCTURA SOCIAL	61305	12	12352-613-61306	NO	\$	\$	\$	\$	\$	\$
(27) CONSTRUCCIÓN DE DORMITORIOS EN LAS INSTALACIONES DE LA DIRECCION DE SEGURIDAD PUBLICA, DEL MUNICIPIO DE ZIRACUARETIRO MICHOACÁN (SEGUNDA ETAPA)	Ziracuaretiro	Ziracuaretiro	CONTRATO (ADJUDICACIÓN DIRECTA)	OBRA	107.00 METROS CUADRADOS	12,614 HABITANTES	115	PARTICIPACIONES GENERALES DE LIBRE DISPOSICIÓN	61212	12	12352-612-61212	NO	\$	\$	\$	\$	\$	\$

[Handwritten signature]

[Handwritten signature]

[Handwritten signature]

[Handwritten signature]

ESTRUCTURA FINANCIERA MODIFICADA (momento contable del modificado)		ESTRUCTURA FINANCIERA COMPROMETIDA (momento contable del comprometido)						ESTRUCTURA FINANCIERA DEVENGADA (momento contable del devengado)										
NÚMERO Y FECHA DE ACTA DEL AYUNTAMIENTO (modificado)	MONTO TOTAL (modificado)	INGRESOS DE FUENTE LOCAL (modificado)	PARTICIPACIONES (modificado)	APORTACIONES (modificado)	RECURSOS FEDERALES CONVENIDOS (modificado)	RECURSOS ESTATALES (modificado)	MONTO TOTAL (comprometido)	INGRESOS DE FUENTE LOCAL (comprometido)	PARTICIPACIONES (comprometido)	APORTACIONES (comprometido)	RECURSOS FEDERALES CONVENIDOS (comprometido)	RECURSOS ESTATALES (comprometido)	MONTO TOTAL (devengado)	INGRESOS DE FUENTE LOCAL (devengado)	PARTICIPACIONES (devengado)	APORTACIONES (devengado)	RECURSOS FEDERALES CONVENIDOS (devengado)	RECURSOS ESTATALES (devengado)
	\$ -	\$ -	\$ -	\$ -	\$ -	\$ -	\$ 1,080,000.00	\$ -	\$ -	\$ -	\$ 1,080,000.00	\$ -	\$ 1,080,000.00	\$ -	\$ -	\$ -	\$ 1,080,000.00	\$ -

[Handwritten signature]

[Handwritten signature]

[Handwritten signature]

ESTRUCTURA FINANCIERA EJERCIDA (momento contable del ejercicio)						ESTRUCTURA FINANCIERA PAGADA (momento contable del pagado)						Obras "No" Concluidas en el trimestre o en el ejercicio. (Se autoriza en el ejercicio la aplicación del recurso faltante para el siguiente ejercicio fiscal)							
MONTO TOTAL (ejercicio)	INGRESOS DE FUENTE LOCAL (ejercicio)	PARTICIPACIONES (ejercicio)	APORTACIONES (ejercicio)	RECURSOS FEDERALES CONVENIDOS (ejercicio)	RECURSOS ESTATALES (ejercicio)	MONTO TOTAL (pagado)	INGRESOS DE FUENTE LOCAL (pagado)	PARTICIPACIONES (pagado)	APORTACIONES (pagado)	RECURSOS FEDERALES CONVENIDOS (pagado)	RECURSOS ESTATALES (pagado)	NÚMERO Y FECHA DE ACTA DEL ACUMPLIMIENTO O (por ejercicio)	MONTO TOTAL (por ejercicio)	INGRESOS DE FUENTE LOCAL (por ejercicio)	PARTICIPACIONES (por ejercicio)	APORTACIONES (por ejercicio)	RECURSOS FEDERALES CONVENIDOS (por ejercicio)	RECURSOS ESTATALES (por ejercicio)	
\$ 1,080,000.00						\$ 1,080,000.00							\$						

\$	\$
-	-
\$	\$
-	-
\$	\$
-	-
\$	\$
-	-
\$	\$
-	-
\$	\$
-	-
\$	\$
215,000.00	-
\$	\$
-	-
\$	\$
-	-
\$	\$
-	-
\$	\$
-	-
\$	\$
215,000.00	-
\$	\$
215,000.00	-
\$	\$
-	-
\$	\$
-	-
\$	\$
-	-
\$	\$
215,000.00	-
\$	\$

[Handwritten signature]

[Handwritten signature]

[Handwritten signature]

[Handwritten signature]

ACTA DE CABILDO

64° SESION ORDINARIA DE AYUNTAMIENTO

En el municipio de Ziracuaretiro, Michoacán de Ocampo a domingo 31 de diciembre del año 2023 dos mil veintitrés, siendo las 10:00 diez de la mañana se citó a reunión de cabildo en la sala de sesiones "Adrián Quintana" de este Honorable Ayuntamiento de Ziracuaretiro a los ciudadanos:

- Lic. Itzel Gaona Bedolla
- C.P. José León Aguilar
- C. Rosa Itzel Mendoza Pérez
- C. Antonio Juárez Farías
- C.P. Genoveva Madrigal Guido
- C. Juana García Chávez
- C. José Moisés Pérez López
- Lic. Efra. María del Rosario Vega Ponce
- Lic. Romel Rene Garcia Monroy

Los antes mencionados en su carácter de presidenta Municipal, Sindico y Regidores respectivamente, asistidos por el Lic. César Trinidad López, secretario Municipal del Honorable Ayuntamiento de Ziracuaretiro para desahogar el siguiente:

ORDEN DEL DIA

- 1.- Lista de Asistencia.
- 2.- Instalación Legal de la Sesión.
- 3.- Presentación y aprobación en su caso del Orden del día.
- 4.- Lectura, aprobación y firma del Acta anterior.

5.- Cancelación de cuentas de fondo general 2022 y del programa PROABIM 2023.

6.- Ratificación del presupuesto de ingresos y egresos, salarios, plantilla de personal y tabulador de sueldos para el ejercicio fiscal 2024, de la Comisión de Agua Potable, Alcantarillado y Saneamiento de Ziracuaretiro (COAPASZ)

-7.- ANALISIS, DISCUSION Y EN SU CASO APROBACION DEL:

- A) Programa Operativo Anual Del Ejercicio Fiscal 2024 (POA);
- B) Presupuesto De Egresos Para El Ejercicio Fiscal 2024 (PEG) y Dictamen,
- C) La Plantilla De Personal Para El Ejercicio Fiscal 2024 (PP);
- D) Tabulador De Sueldos Para El Ejercicio Fiscal 2024 (TS).
- E) Anexo Programático De Obras (APO) Del Ejercicio Fiscal 2024; Y
- F) Deuda Pública Del Ejercicio Fiscal 2024 (DP).

8.- Votación para su aprobación, publicación y entrega ante las instancias correspondientes del presupuesto anual 2024.

9.- Asuntos generales.

8.- Clausura de la Sesión.

00001
0001

PUNTO 1. - El secretario del Honorable Ayuntamiento realiza el pase de lista de los integrantes del cabildo, encontrándose presentes todos los integrantes antes mencionados.

PUNTO 2. - Una vez que se ha realizado la verificación del quorum legal, la presidenta municipal, Lic. Itzel Gaona Bedolla realiza la instalación legal de la sesión, siendo las 10:00 diez de la mañana del día domingo 31 de diciembre del año 2023 dos mil veintitrés.

PUNTO 3. - El secretario del Honorable Ayuntamiento realiza la lectura del orden del día, mismo que se pone a consideración de los integrantes del cabildo y una vez del día, mismo que se pone a consideración de los integrantes del cabildo y una vez analizado y discutido, se aprueba el mismo por unanimidad de los integrantes del cabildo.

PUNTO 4. - El secretario del Honorable Ayuntamiento da lectura al acta anterior y pone a consideración de los integrantes del cabildo su aprobación, por lo que la presidenta municipal solicita se considere en votación su aprobación, misma que una vez realizada se aprueba por unanimidad de los integrantes del cabildo.

PUNTO 5. - Dando seguimiento a la Sesión, abordando el punto número cinco del orden del día, toma la palabra la Lic. Itzel Gaona Bedolla, Presidenta Municipal, quien solicita al Cabildo se le otorgue el uso de la voz a la Lic. Andrea Duran Correa, Tesorera municipal para brindar información más certera a los integrantes del cabildo sobre la solicitud para la cancelación de las cuentas que se mencionan en el presente punto del orden del día, por lo que se lleva a votación el uso de la voz a la tesorera municipal, siendo aprobado por unanimidad, hace uso de la voz la tesorera quien comienza explicando la importancia de dar de baja las cuentas antes mencionadas, la primera que hace referencia la cuenta del fondo general del año 2022 dado que se encuentra en ceros y no es funcional para la presente administración ya que corresponde al ejercicio fiscal anterior, y la cuenta correspondiente al programa PROABIM porque se concluyó con el programa y se terminaron de realizar todos los pagos. Por tanto, una vez concluida la explicación de la tesorera se procede a llevarlo a votación, siendo aprobado por unanimidad de los integrantes del cabildo la cancelación de ambas cuentas.

PUNTO 6. - Hace el uso de la voz el LIC. CESAR TRINIDAD LOPEZ, secretario municipal para solicitar a los integrantes del cabildo la ratificación de lo aprobado en la junta de gobierno de la comisión de agua potable, alcantarillado y saneamiento de Ziracuaretiro respecto al presupuesto de ingresos y egresos, salarios, plantilla de personal y tabulador de sueldos para el ejercicio fiscal 2024. Por lo que una vez realizada la explicación de todo en lo que consiste se lleva a cabo la votación, siendo aprobado por unanimidad de los presentes la ratificación del presente punto del orden del día.

PUNTO 7. - La Lic. Itzel Gaona Bedolla, presidenta municipal, hace uso de la palabra y expone que, en apego a la normatividad legal, es obligación de someter a análisis, discusión y en su caso aprobación del:

- A) Programa Operativo Anual Del Ejercicio Fiscal 2024 (POA),
- B) Presupuesto De Egresos Para El Ejercicio Fiscal 2024 (PEG) y Dictamen,
- C) La Plantilla De Personal Para El Ejercicio Fiscal 2024 (PP),
- D) Tabulador De Sueldos Para El Ejercicio Fiscal 2024 (TS),
- E) Anexo Programático De Obras (APO) Del Ejercicio Fiscal 2024; y
- F) Deuda Pública Del Ejercicio Fiscal 2024 (DP).

Para el desahogo del presente punto, hace uso de la voz la Lic. Itzel Gaona Bedolla, presidenta municipal, quien hace hincapié a los integrantes del cabildo en la imperante necesidad de mantener la austeridad y cuidar de manera adecuada de los recursos públicos, acto seguido se le otorga el uso de la voz a la Lic. Andrea

00982
002

Duran para llevar acabo el desahogo del presente punto, quien de manera muy detallada y organizada hace la presentación de cada componente del presupuesto anual 2024, presupuesto de ingresos, presupuesto de egresos, general por unidad responsable, plantilla de personal, tabulador de sueldos, anexo programático de obras, así como todos los formatos que integran, según la metodología del marco lógico. se anexan al presente el tabulador de sueldos y salarios, la Clasificación Administrativa y por fuente de Financiamiento.

Acto seguido la L.C. Andrea Duran Correa, **Tesorera Municipal**, expone lo siguiente; en relación al **inciso A) y B)** es importante mencionar que de el proyecto de ley de ingresos para el ejercicio fiscal 2024, es la base para determinar el techo financiero con el cual se otorgó suficiencia presupuestal a cada uno de los indicadores establecidos por nuestra unidades responsables clasificados a nivel **Fin, Propósito, Componente y Actividad**; además de que esta información se integró conforme a los lineamientos que emitió la Auditoría Superior de Michoacán y el Consejo Nacional de Armonización Contable (CONAC), de los cuales se integran en **15 formatos** y que se integran solo los aplicables a cada unidad responsable en apego a su función operativa y administrativa, dentro de la estructura del Ayuntamiento; mismos que me permito describir a continuación:

ORDEN	FORMATO E INSTRUCIVO, NOMBRE Y SIGLAS DEL FORMATO
1	INSTRUCIVO DE LLENADO PARA EL FORMATO DEL PRESUPUESTO DE INGRESOS (PI).
2	FORMATO E INSTRUCIVO DE LLENADO PARA EL FORMATO DEL ARBOL DE PROBLEMAS (AP).
3	FORMATO E INSTRUCIVO DE LLENADO PARA EL FORMATO DEL ARBOL OBJETIVOS (AO).
4	FORMATO E INSTRUCIVO DE LLENADO PARA EL FORMATO DE MATRIZ DE INDICADORES DE RESULTADOS (MIR).
5	FORMATO E INSTRUCIVO DE LLENADO PARA EL FORMATO DE APERTURA PROGRAMÁTICA (APRG).
6	FORMATO E INSTRUCIVO DE LLENADO PARA EL FORMATO DEL PROGRAMA OPERATIVO ANUAL (POA).
7	FORMATO E INSTRUCIVO DE LLENADO PARA EL FORMATO PARTIDAS POR ACTIVIDAD (PA).
8	FORMATO E INSTRUCIVO DE LLENADO PARA EL FORMATO FICHA TÉCNICA (FT).
9	FORMATO E INSTRUCIVO DE LLENADO PARA EL FORMATO DEL PRESUPUESTO DE EGRESOS (PEG).
10	FORMATO E INSTRUCIVO DE LLENADO PARA EL FORMATO DEL PRESUPUESTO DE EGRESOS (PEP).
11	FORMATO E INSTRUCIVO DE LLENADO PARA EL FORMATO ALINEACIÓN, PLANEACIÓN-PROGRAMACIÓN (APP).
12	FORMATO E INSTRUCIVO DE LLENADO PARA EL FORMATO DEL ANEXO PROGRAMÁTICO DE OBRAS (APO).
13	FORMATO E INSTRUCIVO DE LLENADO PARA EL FORMATO DE LA PLANTILLA DE PERSONAL (PP).
14	FORMATO E INSTRUCIVO DE LLENADO PARA EL FORMATO DEL TABULADOR DE SUELDOS (TS).
15	FORMATO E INSTRUCIVO DE LLENADO PARA EL FORMATO DE LA INFORMACIÓN DE DEUDA PÚBLICA (IDP).

El gasto total que ejercerá el Municipio de **Ziracuaretiro**, durante el periodo comprendido del 1 de enero al 31 de diciembre del año **2024**, importa la cantidad de **\$68,586,016.00 (Sesenta millones ochenta y seis mil dieciséis pesos 00/100 M.N.)** integrado de **\$67,531,013.00 (SESENTA Y SIETE MILLONES QUINIENTOS TREINTA Y UN MIL TRECE PESOS 00/100 M.N.)** a ejercer el Municipio y **\$1,055,003.00 (Un Millón Cincuenta y Cinco Mil Tres Pesos 00/100 M.N.)**, **AL Comité De Agua Potable Y Alcantarillado Del Municipio**

[Handwritten signature]

[Handwritten signature]

[Handwritten signature]

[Handwritten signature]

[Handwritten signature]

[Handwritten signature]

[Handwritten signature]

[Large handwritten signature]

De Ziracuaretro (COAPAZ), y será integrado y a su vez aplicado con los recursos provenientes de los ingresos de fuente Municipal, Estatal y Federal, siendo recursos Etiquetados, no etiquetados y recursos fiscales, aprobados para dicho ejercicio. Acto seguido la **Tesorería Municipal, presenta el programa operativo anual 2024 compuesto por 15 unidades responsables 4 programas de gobierno y un ente paramunicipal**, y que se espera recaudar de la siguiente manera:

RESUMEN		RELACION DE FUENTES DE FINANCIAMIENTO	
		MONTO	
1	No Etiquetado	\$5,477,711.00	\$ 36,393,837.00
11	Recursos Fiscales		
12	Financiamientos Internos	0.00	
14	Ingresos Propios	1,055,003.00	
15	Recursos Federales	29,825,804.00	
16	Recursos Estatales	35,319.00	
2	Etiquetado		32,192,179.00
25	Recursos Federales	\$27,619,716.00	
26	Recursos Estatales	4,572,463.00	
27	Transferencias, asignaciones, subsidios y otras ayudas	0.00	
TOTAL			\$68,586,016.00

Conforme a las previsiones para el ejercicio fiscal 2024, el gasto corriente representa el **67.86%** del gasto programable y el gasto de capital el **29.75%**, del total del presupuesto; así mismo la provisión presupuestaria para los adeudos del ejercicio fiscal será hasta el **2.40%** del total del Gasto, como se muestra a continuación:

Clasificación económica

PRESUPUESTO AUTORIZADO 2024		MUNICIPIO		COAPAZ		TOTAL	
CONCEPTO	Aprobado	%	Aprobado	%	Aprobado	%	
S/N- Provisión 2% sobre presupuesto.	\$0.00	0.00%	\$0.00	0.00%	\$0.00	0.00%	
Gasto Corriente	\$45,485,626.67	66.32%	\$1,055,003.00	1.54%	\$46,540,629.67	67.86%	
Gasto de Capital	\$20,402,111.00	29.75%	0	0.00%	\$20,402,111.00	29.75%	
Amortización de la deuda y pasivos	\$1,643,275.33	2.40%	\$0.00	0.00%	\$1,643,275.33	2.40%	
Total, Presupuesto Estimado 2024	\$67,531,013.00	98.46%	\$1,055,003.00	1.54%	\$68,586,016.00	100.00%	

Clasificación Administrativa y por fuente de financiamiento

UNIDAD RESPONSABLE	11 RECURSOS FISCALES	14 INGRESOS PROPIOS	15 RECURSOS FEDERALES NO ETIQUETADOS	25 RECURSO FEDERALES ETIQUETADOS	26 RECURSO ESTATALES ETIQUETADOS	TOTAL, POR UR
PRESIDENCIA	\$1,767,000.00					\$1,767,000.00
			4,800,107.19			4,800,107.19
						\$6,567,107.19

00984
4

[Handwritten signatures]

[Vertical handwritten notes and signatures on the left margin]

U	R	UNIDAD RESPONSABLE	11 RECURSOS FISCALES	14 INGRESOS PROPIOS	15 RECURSOS FEDERALES NO ETIQUETADOS	25 RECURSO FEDERALES ETIQUETADOS	26 RECURSO ESTATALES ETIQUETADOS	TOTAL, POR UR
1		TRANSPARENCIA		170,281.37				
		SECRETARIA TECNICA		439,491.26				
		COMUNICACION		265,171.95				
2		REGIDORES		2,585,592.87				
3		SINDICATURA		1,387,557.33				
		PATRIMONIO		48,000.00				
4		TESORERIA	3,201,683.76		2,883,605.43	1,200,000.00		\$7,285,289.19
5		CONTRALORIA			713,975.20			\$713,975.20
6		SECRETARIA	154,124.45		792,280.05			\$946,404.50
		ARCHIVO			266,404.24			\$266,404.24
7		PLANEACION			306,240.38			\$306,240.38
8		OFICIALIA	53,479.50		1,456,793.40			\$1,510,272.90
		SERVICIOS PUBLICOS	301,423.29		4,325,397.34			\$4,626,820.63
		SISTEMAS			233,792.89			\$233,792.89
9		CULTURA			997,561.75			\$997,561.75
		MIGRACION			59,050.00			\$59,050.00
		TURISMO			65,000.00			\$65,000.00
		DEPORTES			397,312.00			\$397,312.00
		EDUCACION			357,272.59			\$357,272.59
		DIVERSIDAD SOCIAL			187,739.28			\$187,739.28
10								\$0.00
		DIF			2,076,893.98			\$2,076,893.98
		SALUD			1,485,941.95			\$1,485,941.95
11		OBRAS ADMINISTRATIVO			1,875,853.87			\$1,875,853.87
		URBANISMO			391,572.86			\$391,572.86
		MEDIO AMBIENTE			400,464.29			\$400,464.29
12		OBRAS (ACCIONES)			15,829,648.00	4,572,463.00		\$20,402,111.00
		FAESPUM						
13		SEGURIDAD PUBLICA			6,972,998.62			\$6,972,998.62
		TRANSITO			1,765,185.04			\$1,765,185.04
		PROTECCION CIVIL			1,851,884.34			\$1,851,884.34
14		BIENESTAR SOCIAL			440,170.97			\$440,170.97
		DESARROLLO ECONOMICO			36,000.00			\$36,000.00
		DESARROLLO RURAL			54,000.00			\$54,000.00

Handwritten signature

Handwritten mark

00985
005

Handwritten signature

Handwritten signature

Handwritten signature

Handwritten signature

Handwritten signature

Handwritten signature

Handwritten signature

UNIDAD RESPONSABLE	11 RECURSOS FISCALES	14 INGRESOS PROPIOS	15 RECURSOS FEDERALES NO ETIQUETADOS	25 RECURSO FEDERALES ETIQUETADOS	26 RECURSO ESTATALES ETIQUETADOS	TOTAL, POR UR
INSTANCIA DE LA MUJER			361,598.56			\$361,598.56
COOPAZ		1,055,003.00				\$1,055,003.00
TOTAL	\$5,477,711.00	\$1,055,003.00	\$29,861,123.00	\$27,619,716.00	\$4,572,463.00	\$68,586,016.00

Se estima la aplicación de Recursos fiscales por la cantidad de **\$5,477,711.00 (Cinco millones cuatrocientos setenta y siete mil setecientos once pesos 00/100 M.N.)** como parte de la fuente de financiamiento de conformidad con el Clasificador por rubro de ingresos.

Respecto al inciso **C)** para dar suficiencia al capítulo de servicios personales, cuya plantilla se integra por **179** empleados según tabulador anexo.

En este capítulo se concentra el pago de las remuneraciones y prestaciones a los trabajadores de la Administración Pública Municipal, en la que se incluye el personal eventual y de confianza en las partidas más representativas como son **11103 Dietas a Funcionarios Municipales, 11301 Sueldos base y 12201 Sueldos base al personal eventual**. Es importante aclarar que el personal eventual que se contrata para la realización de obras por Administración directa se integrara en el costo de dichas obras y sus obligaciones se cubrirán dependiendo del origen del recurso, fiscal, propio, Estatal o Federal etiquetado u Estatal o Federal no etiquetado.

Respecto al inciso **D)** para el capítulo de inversión en obras públicas, se ha asignado un presupuesto de **20 millones 402 mil 111 pesos**, confiando siempre que los gobiernos federales y estatales contribuyan con el desarrollo del municipio.

Dicho Anexo programático de obras, presupuestados en la Unidad Programática Presupuestaria específicamente de los recursos presupuestarios del Fondo para la Infraestructura Social del Municipio y de las Demarcaciones Territoriales del Distrito Federal (FAISMUN) **15 millones 829 mil 648 pesos 00/100 M.N y 4 millones 572 mil 463 pesos** correspondiente al Fondo Estatal para la Infraestructura de los Servicios Públicos Municipales (FAISPUM) en la cual buscaremos complementar el programa de co-inversión, con las aportaciones de los Gobiernos Federal y Estatal que se logren convenir y que se estiman se realizaran por contrato o de manera directa, no obstante que el Honorable Ayuntamiento retribuirá en el inicio de año **2024** cada una de las obras y acciones del Anexo Programático, de los recursos que se encuentran devengados al cierre del ejercicio fiscal **2023**, mismos que no se integran en el formato de ADEFAS, por considerarse que dichos recursos contienen suficiencia presupuestal y financiera del ejercicio en el que fueron devengados; vigilando la normatividad Federal y/o Estatal de los cambios trascendentales que exista durante el transcurso del año

El saldo de Deuda Pública al 31 de diciembre de 2023, se está considerando un presupuesto a aplicar de hasta **1 millón 643 mil 275 pesos 33/100 M.N** límite permitido por la Ley de Disciplina financiera de las Entidades Federativas y Municipios, concluyendo con ello la participación de la **Tesorería Municipal**.

Al concluir la participación de la Tesorería Municipal, el Lic. **Itzel Gaona Bedolla, Presidente Municipal**, pregunta a los integrantes si existe alguna duda, sugerencia o comentario, a lo cual comentan que no, por lo anterior se somete a consideración los siguientes punto de acuerdo del Presupuesto de Egresos del Municipio de **Ziracuaretiro**, para el ejercicio fiscal **2024**, señalando que con el techo financiero asignado deberá de cumplir con los objetivos y metas establecidas en el Programa Operativo de cada una de las Unidades Responsables, los miembros del honorable Ayuntamiento lo sometieron a votación de la manera acostumbrada, mismo que fue aprobado por UNANIMIDAD, bajo el siguiente orden.

00386
006

- A) Programa Operativo Anual Del Ejercicio Fiscal 2024 (POA);
- B) Presupuesto De Egresos Para El Ejercicio Fiscal 2024 (PEG) y Dictamen;
- C) La Plantilla De Personal Para El Ejercicio Fiscal 2024 (PP);
- D) Tabulador De Sueldos Para El Ejercicio Fiscal 2024 (TS);
- E) Anexo Programático De Obras (APO) Del Ejercicio Fiscal 2024; Y
- F) Deuda Pública Del Ejercicio Fiscal 2024 (DP).

Documentos que se adjuntan y forma parte integrante de la presente acta.

PUNTO 8.- Hace uso de la voz la Lic. Itzel Gaona Bedolla para solicitar se lleve a cabo la votación para su publicación y entrega correspondiente del presupuesto anual 2024, por tanto, una vez realizada la votación, por lo que se instruye para que a través del Secretario del ayuntamiento y la Tesorera municipal, realice las acciones necesarias para la publicación del A Programa Operativo Anual Del Ejercicio Fiscal 2024 (POA), Presupuesto De Egresos Para El Ejercicio Fiscal 2024 (PEG) y Dictamen, La Plantilla De Personal Para El Ejercicio Fiscal 2024 (PP), Tabulador De Sueldos Para El Ejercicio Fiscal 2024 (TS), Anexo Programático De Obras (APO) Del Ejercicio Fiscal 2024; Deuda Pública Del Ejercicio Fiscal 2024 (DP); aprobados por los integrantes del Honorable Ayuntamiento; en el Periódico Oficial del Gobierno Constitucional del Estado de Michoacán y posteriormente se remita al Congreso del Estado a través de la Auditoría Superior de Michoacán para la vigilancia del ejercicio en los tiempos y forma que la jerarquía legal, aplique.

PUNTO 9.- Asuntos Generales:

UNICO: Por unanimidad de los integrantes del cabildo se solicita llevarse a cabo la revisión del presupuesto correspondientes a la Comisión de Agua Potable, Alcantarillado y Saneamiento de Ziracuaretiro (COAPASZ) con el objetivo de deslindar responsabilidades.

PUNTO 10.- Clausura de la sesión: Hace uso de la voz la Lic. Itzel Gaona Bedolla, Presidenta Municipal de Ziracuaretiro, para dar por clausurada la presente sesión, dado que se han agotado los puntos del orden del día, siendo las 15:00 quince horas del día domingo, 31 treinta y uno del presente año 2023, dos mil veinte tres.

LIC. ITZEL GAONA BEDOLLA
PRESIDENTA MUNICIPAL



LIC. CÉSAR TRINIDAD LOPEZ
SECRETARIO MUNICIPAL

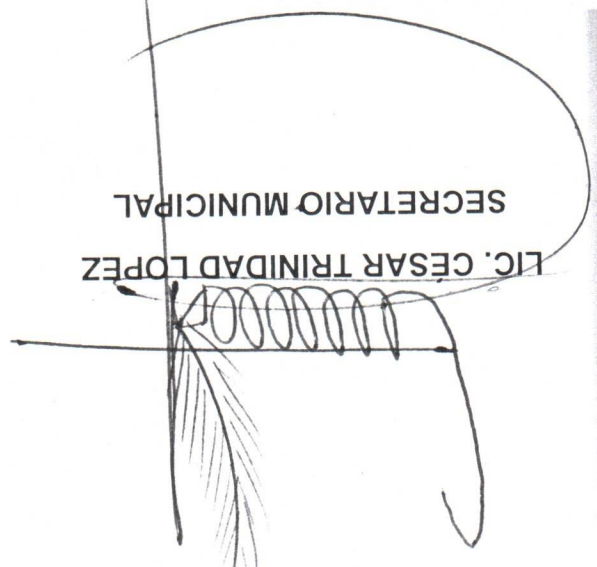

C.P. JOSÉ LEÓN AGUILAR
SINDICO MUNICIPAL

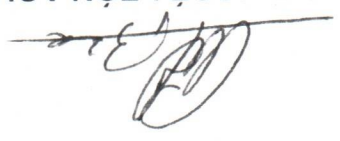





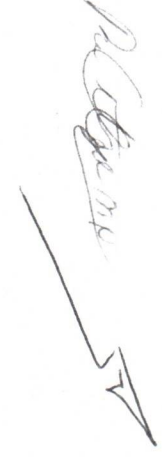

000008
800

Nota. Firmas del acta numero 64° SESION ORDINARIA DE AYUNTAMIENTO de fecha 31 de Diciembre de 2023.

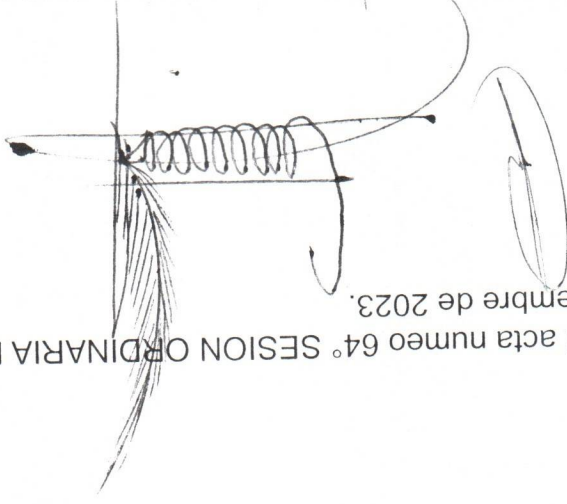

LIC. ROMEL RENE GARCIA MONROY

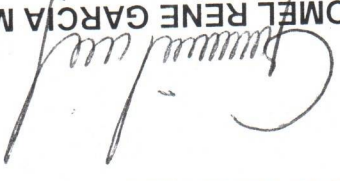

L.E. MARIA DEL ROSARIO VEGA PONCE

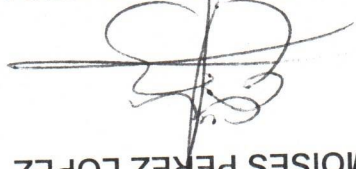

C. JOSÉ MOISES PEREZ LÓPEZ



C. JUANA GARCIA CHAVEZ



C.P. GENOVEVA MADRIGAL GUIDO

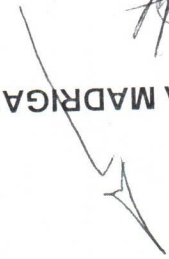

C. ANTONIO JUAREZ FARIAS

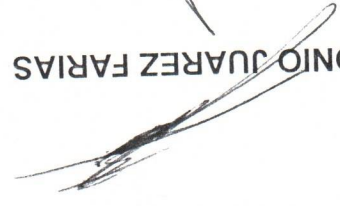

C. ROSA ITZEL MENDOZA PEREZ

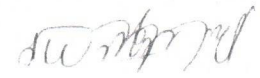

REGIDORES:

PRIORIDAD	LOCALIDAD	GRADO DE MARGINACION	PROGRAMA	NOMBRE DE LA OBRA	MODALIDAD DE EJECUCION	CANTIDAD	UNIDAD	NUMERO DE BENEFICIARIOS	COSTO TOTAL	RECURSOS PROGRAMADOS						
										MUNICIPAL DIRECTO	ESTATAL	CONVENIDO FEDERAL	FISM	FEDERAL FORTAMUNDO	APORTACION DE BENEFICIARIOS	FINANCIAMIENTO
1	CEWEGA	MUY BAJO	61202 INFRAESTRUCTURA EDUCATIVA Y DE INVESTIGACION	CONS. RUCCON. DE TEECHADO EN AREA DE IMPARTICION DE EDUCACION FISICA EN ESCUELA PRIMARIA LAZARO CARDENAS DE LA LOCALIDAD DE LA CEWEGA	CONTRATO	448.00	METROS CUADRADOS	60 HABITANTES	\$ 1,080,000.00	\$ -	\$ -	\$ -	\$ 1,080,000.00	\$ -	\$ -	\$ -
2	SAN ANDRES CORU	MUY BAJO	61805 VIALIDADES URBANAS	CONS. RUCCON. DE PAVIMENTACION CON CONCRETO HIDRAULICO EN CALLE PRIVADA DE ALVAREZ DE BARRIO LOS EQUARITOS DE LA LOCALIDAD DE SAN ANDRES CORU	CONTRATO	100.00	METROS LINEALES	30 HABITANTES	\$ 750,000.00	\$ -	\$ -	\$ -	\$ 750,000.00	\$ -	\$ -	\$ -
3	SAN ANDRES CORU	POBREZA EXTREMA	61306 INFRAESTRUCTURA PARA DRENAJE Y ALCANTARILLADO RESIDUAL	CONS. RUCCON. DE DRENAJE SANITARIO EN CALLE REMELEON EN LA LOCALIDAD DE SAN ANDRES CORU	CONTRATO	155.00	METROS LINEALES	80 HABITANTES	\$ 570,000.00	\$ -	\$ -	\$ -	\$ 570,000.00	\$ -	\$ -	\$ -
4	SAN ANDRES CORU	POBREZA EXTREMA	61805 VIALIDADES URBANAS	CONS. RUCCON. DE PAVIMENTACION CON CONCRETO HIDRAULICO EN CALLE HENRI LEON EN LA LOCALIDAD DE SAN ANDRES CORU MUNICIPIO DE ZIRACUARETIRIO	CONTRATO	155.00	METROS LINEALES	80 HABITANTES	\$ 1,690,000.00	\$ -	\$ 1,690,000.00	\$ -	\$ -	\$ -	\$ -	\$ -
5	SAN ANDRES CORU	POBREZA EXTREMA	61202 INFRAESTRUCTURA EDUCATIVA Y DE INVESTIGACION	CONS. RUCCON. DE ALTA EN ESCUELA TELESECUNDARIA DE LA LOCALIDAD DE SAN ANDRES CORU MUNICIPIO DE ZIRACUARETIRIO	CONTRATO	70.20	METROS CUADRADOS	40 ESTUDIANTES	\$ 500,000.00	\$ -	\$ 500,000.00	\$ -	\$ -	\$ -	\$ -	\$ -
6	CARACHA	BAJO	61202 INFRAESTRUCTURA EDUCATIVA Y DE INVESTIGACION	CONS. RUCCON. DE TEECHADO EN AREA DE IMPARTICION DE EDUCACION FISICA EN ESCUELA TELESECUNDARIA DE LA LOCALIDAD DE CARACHA MUNICIPIO DE ZIRACUARETIRIO	CONTRATO	541.50	METROS CUADRADOS	80 ESTUDIANTES	\$ 1,080,000.00	\$ -	\$ 1,080,000.00	\$ -	\$ -	\$ -	\$ -	\$ -
7	ZIRACUARETIRIO	MUY BAJO	61805 VIALIDADES URBANAS	CONS. RUCCON. DE PAVIMENTACION CON CONCRETO HIDRAULICO EN CALLE BELSABIC DOMANUEZ EN LA COLONIA REVOLUCION DE LA CABECERA MUNICIPAL MUNICIPIO DE ZIRACUARETIRIO	CONTRATO	50.00	METROS LINEALES	35 HABITANTES	\$ 400,000.00	\$ -	\$ 400,000.00	\$ -	\$ -	\$ -	\$ -	\$ -
8	LA SOLEDAD	MEJIO	61306 INFRAESTRUCTURA PARA AGUA POTABLE	CONS. RUCCON. DE RED DE AGUA ENTUBADA EN CALLE SIN NOMBRE DE LA LOCALIDAD DE LA SOLEDAD MUNICIPIO DE ZIRACUARETIRIO	CONTRATO	280.00	METROS LINEALES	40 HABITANTES	\$ 215,000.00	\$ -	\$ 215,000.00	\$ -	\$ -	\$ -	\$ -	\$ -
9	EL COPAL	BAJO	61805 VIALIDADES URBANAS	CONS. RUCCON. DE ANDADOR PEATONAL A UN COSTADO DE CARRETERA ZIRACUARETIRIO - EL COPAL DE LA LOCALIDAD DE EL COPAL MUNICIPIO DE ZIRACUARETIRIO	CONTRATO	620.00	METROS LINEALES	70 HABITANTES	\$ 687,453.00	\$ -	\$ 687,453.00	\$ -	\$ -	\$ -	\$ -	\$ -
10	CARACHA	BAJO	61202 INFRAESTRUCTURA EDUCATIVA Y DE INVESTIGACION	CONS. RUCCON. DE TEECHADO EN AREA DE IMPARTICION DE EDUCACION FISICA EN TELEBACHILLERATO COMUNITARIO DE LA LOCALIDAD DE CARACHA	CONTRATO	540.00	METROS CUADRADOS	40 ESTUDIANTES	\$ 1,080,000.00	\$ -	\$ -	\$ -	\$ 1,080,000.00	\$ -	\$ -	\$ -
11	SAN ANDRES CORU	MUY BAJO	61204 ESPACIOS DEPORTIVOS RECREATIVOS TURISTICOS Y CULTURALES	REHABILITACION DE ESPACIO PUBLICO MULTIDEPORITIVO LA MARUATA EN LA LOCALIDAD DE SAN ANDRES CORU	CONTRATO	600.00	METROS CUADRADOS	500 HABITANTES	\$ 950,000.00	\$ -	\$ -	\$ -	\$ 950,000.00	\$ -	\$ -	\$ -
12	PATUAN	BAJO	61306 INFRAESTRUCTURA PARA DRENAJE Y ALCANTARILLADO RESIDUAL	REHABILITACION DE RED DE DRENAJE SANITARIO Y REHABILITACION DE RED DE AGUA ENTUBADA EN CALLE LAZARO CARDENAS DE LA LOCALIDAD DE PATUAN (SEGUNDA ETAPA)	CONTRATO	203.00	METROS LINEALES	200 HABITANTES	\$ 1,015,000.00	\$ -	\$ -	\$ -	\$ 1,015,000.00	\$ -	\$ -	\$ -
13	PATUAN	BAJO	61805 VIALIDADES URBANAS	REHABILITACION DE PAVIMENTACION CON CONCRETO HIDRAULICO Y REHABILITACION DE BANDJETAS EN CALLE LAZARO CARDENAS DE LA LOCALIDAD DE PATUAN (SEGUNDA ETAPA)	CONTRATO	198.30	METROS LINEALES	200 HABITANTES	\$ 1,738,000.00	\$ -	\$ -	\$ -	\$ 1,738,000.00	\$ -	\$ -	\$ -

Guillem

[Signature]

[Signature]

[Signature]

[Signature]

PRIORITY	LOCALIDAD	GRADO DE MARGINACION	PROGRAMA	NOMBRE DE LA OBRA	MODALIDAD DE EJECUCION	CANTIDAD	UNIDAD	NÚMERO DE BENEFICIARIOS	COSTO TOTAL	MUNICIPAL DIRECTO	CONVENIO			APORTACION DE FINANCIAMIENTO	
											ESTATAL	FEDERAL	FISM		
14	ZIRIMUJARO	BAJO	61805 VIALIDADES URBANAS	CONSTRUCCION DE PAVIMENTACION CON CONCRETO HIDRAULICO EN CALLE NICOLAS BRAVO DE LA LOCALIDAD DE ZIRIMUJARO	CONTRATO	100.00	METROS LINEALES	60 HABITANTES	\$ 902,000.00	\$ -	\$ -	\$ 902,000.00	\$ -	\$ -	
15	ZIRIMUJARO	BAJO	61805 VIALIDADES URBANAS	CONSTRUCCION DE PAVIMENTACION CON CONCRETO HIDRAULICO EN CALLE 5 DE MAYO DE LA LOCALIDAD DE ZIRIMUJARO	CONTRATO	114.80	METROS LINEALES	60 HABITANTES	\$ 1,106,000.00	\$ -	\$ -	\$ 1,106,000.00	\$ -	\$ -	
16	ZIRACUARETIRO	MUY BAJO	61805 VIALIDADES URBANAS	CONSTRUCCION DE PAVIMENTACION ASFALTICA EN CAMINO LOS MANGOS DE LA LOCALIDAD DE ZIRACUARETIRO	CONTRATO	190.00	METROS LINEALES	80 HABITANTES	\$ 1,472,648.00	\$ -	\$ -	\$ 1,472,648.00	\$ -	\$ -	
17	CARACHA	BAJO	61805 VIALIDADES URBANAS	CONSTRUCCION DE PAVIMENTACION CON CONCRETO HIDRAULICO Y CONSTRUCCION DE BANQUETAS EN CALLE JAZMIN DE LA LOCALIDAD DE CARACHA	CONTRATO	93.40	METROS LINEALES	40 HABITANTES	\$ 956,000.00	\$ -	\$ -	\$ 956,000.00	\$ -	\$ -	
18	CARACHA	BAJO	61306 INFRAESTRUCTURA PARA DRENAJE Y ALCANTARILLADO RESIDUAL	CONSTRUCCION DE DRENAJE SANITARIO EN CALLE JAZMIN DE LA LOCALIDAD DE CARACHA	CONTRATO	80.00	METROS LINEALES	40 HABITANTES	\$ 296,000.00	\$ -	\$ -	\$ 296,000.00	\$ -	\$ -	
19	ZIRIMUJARO	BAJO	61306 INFRAESTRUCTURA PARA DRENAJE Y ALCANTARILLADO RESIDUAL	CONSTRUCCION DE DRENAJE SANITARIO EN CALLE NIÑOS HEROES DE LA LOCALIDAD DE ZIRIMUJARO	CONTRATO	180.00	METROS LINEALES	45 HABITANTES	\$ 516,000.00	\$ -	\$ -	\$ 516,000.00	\$ -	\$ -	
20	26 DE ABRIL	BAJO	61204 ESPACIOS DEPORTIVOS RECREATIVOS, TURISTICOS Y CULTURALES	REHABILITACION DE ESPACIO PUBLICO MULTIDEPORTIVO DE LA LOCALIDAD 26 DE ABRIL	CONTRATO	56.88	METROS CUADRADOS	200 HABITANTES	\$ 706,000.00	\$ -	\$ -	\$ 706,000.00	\$ -	\$ -	
21	EL FRESNO	MUY BAJO	61306 INFRAESTRUCTURA PARA DRENAJE Y ALCANTARILLADO RESIDUAL	REHABILITACION DE DRENAJE SANITARIO EN CALLE PARAISO DE LA LOCALIDAD DE EL FRESNO	CONTRATO	250.00	METROS LINEALES	80 HABITANTES	\$ 786,000.00	\$ -	\$ -	\$ 786,000.00	\$ -	\$ -	
22	ZIRACUARETIRO	MUY BAJO	61805 VIALIDADES URBANAS	REHABILITACION DE PAVIMENTACION CON CONCRETO HIDRAULICO EN CALLE MATAMOROS DE LA LOCALIDAD DE ZIRACUARETIRO	CONTRATO	69.00	METROS LINEALES	40 HABITANTES	\$ 600,000.00	\$ -	\$ -	\$ 600,000.00	\$ -	\$ -	
23	EL FRESNO	MUY BAJO	61805 VIALIDADES URBANAS	MAINTENIMIENTO EN CALLE PARAISO DE LA LOCALIDAD DE EL FRESNO	CONTRATO	250.00	METROS LINEALES	80 HABITANTES	\$ 1,099,000.00	\$ -	\$ -	\$ 1,099,000.00	\$ -	\$ -	
24	ZIRACUARETIRO	MUY BAJO	61306 INFRAESTRUCTURA PARA DRENAJE Y ALCANTARILLADO RESIDUAL	REHABILITACION DE RED DE DRENAJE SANITARIO Y AGUA ENTUBADA EN CALLE MATAMOROS DE LA LOCALIDAD DE ZIRACUARETIRO	CONTRATO	69.00	METROS LINEALES	40 HABITANTES	\$ 271,000.00	\$ -	\$ -	\$ 271,000.00	\$ -	\$ -	
TOTAL									\$ 20,402,111.00	\$ -	\$ 4,512,463.00	\$ -	\$ 15,889,648.00	\$ -	\$ -





El que suscribe: **LIC. LUIS EDGAR VEGA PONCE**, Secretario Municipal del Honorable Ayuntamiento del Municipio de Ziracuaretiro, Michoacán. Certifico y hago constar que el presente Documento es Copia Fiel del original misma que es relacionada con el Acta de Sesión Ordinaria Numero 64 del H. Ayuntamiento Ziracuaretiro, Michoacán 2021-2024 y que cuenta con las firmas autógrafas y que tengo a la vista. El cual consta de 10 fojas útiles impresas por un solo lado.

A 16 de enero de 2025.

Atentamente.

LIC. LUIS EDGAR VEGA PONCE.
SECRETARIO MUNICIPAL.



ACTA DE CABILDO

66° SESION ORDINARIA DE AYUNTAMIENTO

En el municipio de Ziracuaretiro, Michoacán de Ocampo a martes 6 de febrero del año 2024 dos mil veintitrés, siendo las 11:13 once de la mañana con trece minutos se citó a reunión de cabildo en la sala de sesiones "Adrián Quintana" de este Honorable Ayuntamiento de Ziracuaretiro a los ciudadanos:

Lic. Itzel Gaona Bedolla

C.P. José León Aguilar

C. Rosa Itzel Mendoza Pérez

C. Antonio Juárez Farias

C.P. Genoveva Madrigal Guido

C. Juana García Chávez

C. José Moisés Pérez López

Lic. Efra. María del Rosario Vega Ponce

Lic. Romel Rene Garcia Monroy

Los antes mencionados en su carácter de presidenta Municipal, Sindico y Regidores respectivamente, asistidos por el Lic. César Trinidad López, secretario Municipal del Honorable Ayuntamiento de Ziracuaretiro para desahogar el siguiente:

ORDEN DEL DIA

1.- Lista de Asistencia.

2.- Instalación Legal de la Sesión.

3.- Presentación y aprobación en su caso del Orden del día.

4.- Lectura, aprobación y firma del Acta anterior.

5.- Analisis, discusión y en su caso modificación al POA

6.- Punto informativo sobre COOPASZ

7.- Autorización para aprobación de rangos y montos de contratación de obra FAEISPUM 2024.

8.- Cierre del programático de obra 2023

9.- Ratificación de lo aprobado por el comité de adquisiciones

10.- Punto informativo sobre tesorería

11.- Asuntos generales.

12.- Clausura de la Sesión.

PUNTO 1.- El secretario del Honorable Ayuntamiento realiza el pase de lista de los integrantes del cabildo, encontrándose presentes todos los integrantes antes mencionados.

PUNTO 2. - Una vez que se ha realizado la verificación del quorum legal, la presidenta municipal, Lic. Itzel Gaona Bedolla realiza la instalación legal de la sesión, siendo las 11:13 once de la mañana con trece minutos del día martes 06 de febrero del año 2024 dos mil veinticuatro.

PUNTO 3. - El secretario del Honorable ayuntamiento realiza la lectura del orden del día, mismo que se pone a consideración de los integrantes del cabildo y una vez analizado y discutido, se aprueba el mismo por unanimidad de los integrantes del cabildo.

PUNTO 4. - El secretario del Ayuntamiento da lectura al acta anterior y pone a consideración de los integrantes del cabildo su aprobación, por lo que se considera para su votación y aprobación, misma que se aprueba por unanimidad.

PUNTO 5. - para este punto, se le da el uso de la palabra al c. ing. Maurilio salvador Alvarez talavera, director de obras públicas de Ziracuaretiro, para presentar la información de dicho punto;

siguiendo con el uso de la voz la presidenta municipal solicita el análisis y aprobación para la firma del convenio y anexo de los recursos destinados a acciones de pavimentación en los municipios que correspondan, derivados de los usos de procedimiento que se generen con motivo de la regularización de vehículos durante el ejercicio fiscal de 2023, entre el ejecutivo del estado a través de la secretaria de finanzas y administración.

punto de acuerdo en uso de la palabra la c. Lic. Itzel Gaona Bedolla presidenta municipal que por su parte pide al honorable cabildo se apruebe la firma del convenio y anexo de los recursos destinados a acciones de pavimentación en los municipios que correspondan, derivados de los aprovechamientos que se generen con motivo de la regularización de vehículos usados de procedencia extranjera durante el ejercicio fiscal de 2023, entre el ejecutivo del estado a través de la secretaria de finanzas y administración.

se anexa la obra a ejecutar con dicho programa, para ello solicito que si existe comentario alguno lo hagan saber a el honorable ayuntamiento y así proceder con la ratificación del punto de acuerdo

NO	MUNICIPIO	LOCALIDAD	NOMBRE DEL PROYECTO	MODALIDAD DE CONTRATACION	MONTO TOTAL	RETENCION DEL 1 AL MILLAR ASF	TOTAL A TRANSFERIR
1	ZIRACUARETIRO	ZIRACUARETIRO	PAVIMENTACIÓN A BASE DE CONCRETO HIDRÁULICO EN PRIVADA FLORES MAGÓN DEL CADENAMIENTO KM. 0+000 AL KM. 0+032.50. DEL MUNICIPIO ZIRACUARETIRO, MICHOACÁN	ADJUDICACION DIRECTA	\$317,500.00	\$317.00	\$317,182.50
TOTAL					\$317,500.00	\$317.00	\$317,182.50

SE SOLICITA AUTORIZACION PARA QUE CABILDO AUTORICE A LA PRESIDENTA MUNICIPAL PARA LA FIRMA DEL CONVENIO DE DICHO FONDO. POR LO TANTO, SE SOMETE A VOTACION SIENDO APROBADO POR UNANIMIDAD DE LOS INTEGRANTES DEL CABILDO.

en relación al acuerdo mediante el cual se da a conocer el cálculo y monto estimado del fondo de aportaciones estatales para la infraestructura de los servicios públicos municipales (FAEISPUM 2024), correspondiente a los municipios del estado de Michoacán de Ocampo para el ejercicio fiscal 2024 y al techo financiero destinado a nuestro municipio, se solicita la modificación de las obras número 4, 5, 6, 7, 8 y 9, para dar lugar a la autorización de las obras denominadas:

- construcción de pavimentación con concreto hidráulico en calle rene león, en la localidad de san Andrés cornu, municipio de Ziracuaretiro, con un monto de \$1,690,000.00 cuyas metas serán de 143.56 metros lineales (861.36 metros cuadrados de pavimento).

- construcción de aula en escuela telesecundaria de la localidad de san Andrés cornu, municipio de Ziracuaretiro, con un monto de \$500,000.00 cuyas metas serán de 70.20 metros cuadrados de aula.

- construcción de techado en área de impartición de educación física en escuela telesecundaria de la localidad de caracha, municipio de Ziracuaretiro, con un monto de \$1,080,000.00 cuyas metas serán de 541.50 metros cuadrados de techado.

- construcción de pavimentación con concreto hidráulico en calle Belisario Domínguez, en la colonia revolución de la cabecera municipal, municipio de Ziracuaretiro, con un monto de \$400,000.00 cuyas metas serán de 40.00 metros lineales (228.00 metros cuadrados de pavimento).

- construcción de red de agua entubada en calle sin nombre, de la localidad de la soledad, municipio de Ziracuaretiro, con un monto de \$215,000.00 cuyas metas serán de 280.00 metros lineales de red.

- construcción de andador peatonal a un costado de carretera Ziracuaretiro - el copal de la localidad de el copal, municipio de Ziracuaretiro, con un monto de \$699,187.28 cuyas metas serán de 620.00 metros lineales (651.00 metros cuadrados de andador).

menos el 2% para gastos indirectos de SCOP por una cantidad de \$93,554.84.

Para las seis obras descritas con anterioridad la fuente de financiamiento será del fondo de aportaciones estatales para la infraestructura de los servicios públicos municipales (FAEISPUM 2024), cuya modalidad de ejecución será por contrato y la instancia ejecutora será el municipio de Ziracuaretiro Michoacán de Ocampo.

Después de toda la descripción, y disipadas todas las dudas, la presidenta municipal sometió el punto a votación siendo aprobado por unanimidad.

Posteriormente el cabildo autorizó a la presidenta municipal Lic. Itzel Gaona Bedolla, para que firme el convenio del fondo de aportaciones estatales para la infraestructura de los servicios públicos municipales 2024 (FAEISPUM 2024).

PUNTO 6.- Hace uso de la voz, la presidenta municipal, licenciada Itzel Gaona Bedoya quien solicita a los integrantes del cabildo poder otorgarle el uso de la voz al ciudadano Waltherr Trejo Hernández, director de Coapa Ziracuaretiro. Esto con el objetivo de poder brindar la información respecto al presente. Informativo.

Una vez sometido a votación se otorga el uso de la voz al chef Walther Daniel Trejo Hernández, quien informa a los integrantes del cabildo, la importancia de generar acuerdos respecto a la jubilación o separación del cargo del señor Marco, quien desempeña el cargo de fontanero en el organismo, operador de agua potable, una vez revisado el tema por parte de los integrantes del cabildo se llega a la conclusión de volver a abordar el presente. Dentro de una sesión de cabildo ordinaria, contemplando todo lo antes mencionado y los acuerdos propuestos desde el jurídico para dar una solución al presente.

PUNTO 7.- SE DAN A CONOCER LOS RANGOS PARA LOS RECURSOS CON CARÁCTER ESTATAL Y CONVENIOS CON EL MUNICIPIO.

PARACONTRATOS DE OBRA PÚBLICA

Para el caso de los Requisitos de origen estatal y convenidos entre el estado de Michoacán con el Municipio, los rangos son los siguientes

PARACONTRATOS DE OBRA PÚBLICA:

Modalidad:	Monto Máximo sin IVA:	Monto con IVA desde:	Monto con IVA hasta:
Manejo de Bienes	750,000.00	500.01	5,870,000.00
Manejo de Recursos	2,500,000.00	5,870,000.01	5,900,000.00
Manejo de Bienes			5,900,000.01

UNA VEZ PRESENTADA LA INFORMACIÓN SE PROCEDE A LLEVARLO A VOTACIÓN, SIENDO APROBADO POR UNANIMIDAD DE LOS INTEGRANTES DE CABILDO.

PUNTO 8.- SE EXPONE EL CIERRE DEL ANEXO PROGRAMÁTICO DE OBRAS PÚBLICAS DEL EJERCICIO FISCAL 2023 POR PARTE DEL DIRECTOR DE OBRAS PÚBLICAS, ING. MAURILIO SALVADOR ALVAREZ TALAVERA, DADA DICHA PRESENTACIÓN LA LIC. ITZEL GAONA BEDOLLA PRESIDENTA MUNICIPAL SOMETE A VOTACIÓN EL CIERRE FINAL QUEDANDO APROBADO POR UNANIMIDAD. ASÍ MISMO INSTRUYE AL SECRETARIO DEL H. AYUNTAMIENTO PARA QUE DÉ SEGUIMIENTO A LA PRESENTE AUTORIZACIÓN Y HAGAN LA PUBLICACIÓN RESPECTIVA EN EL PERIÓDICO OFICIAL DEL ESTADO LIBRE Y SOBERANO DE MICHOACÁN DE OCAMPO. DE IGUAL FORMA A REALIZAR LA PUBLICACIÓN DE LA MODIFICACIÓN AL ANEXO PROGRAMÁTICO DE OBRAS DEL EJERCICIO FISCAL 2024.

A CONTINUACIÓN, SE INTEGRAN LOS ANEXOS PROGRAMÁTICOS MENCIONADOS Y APROBADOS:

PUNTO 9.- Hace uso de la voz informativa el secretario del ayuntamiento de Ziracuaretiro, para informar a los integrantes del cabildo sobre los acuerdos y puntos aprobados por el comité de Adquisiciones, Enajenaciones, Arrendamientos y contratación de Servicios Muebles e Inmuebles quedando de la siguiente manera los puntos aprobados; Oficialía mayor: Por un monto de hasta \$8,000.00 (ocho mil pesos 00/100 M.N.), por adjudicación Directa de conformidad con lo establecido en el 118 del Reglamento del Comité.

Obras Publicas (dos equipos de cómputo): Por un monto de hasta \$16,000.00 (dieciséis mil pesos 00/100 M.N.), por adjudicación Directa de conformidad con lo establecido en el 119 del Reglamento del Comité.

Tesorería (computadora tipo laptop): por un monto de \$25,000.00 (veinticinco mil pesos 00/100 M.N.) como costo máximo para su compra, por adjudicación Directa de conformidad con lo establecido en el 119 del Reglamento del Comité.

De igual manera quedo aprobado por el comité de adquisiciones la calendarización de obras publicas correspondiente al mes de febrero.

Por tanto, una vez presentada la información de los puntos aprobados por el comité de adquisiciones, se pasa a votación su ratificación por los integrantes del cabildo, siendo votado por unanimidad su ratificación.

PUNTO 10.- Para el desahogo del presente. Hace uso de la voz la ciudadana Itzel Gaona Bedoya, presidenta municipal de Ziracuaretiro, quien comenta que en la búsqueda de brindar un verdadero servicio con justicia y resultados a los habitantes de Ziracuaretiro, no se habrá de permitir ni mucho menos aceptar conductas que afecten el sano desarrollo de la presente administración, por tanto es informar a los integrantes del cabildo de lo relativo a un hecho de fraude cometido por una de las excompañeros trabajadoras del área antes mencionada, y para dar información de este solicita se lo otorgue el uso de la voz a la tesorera municipal. La licenciada Andrea Durán Correa Por tanto una vez otorgado el uso de la voz, la contadora comienza a relatar la serie de hechos que ocurrieron dentro del área de Tesorería y que fueron descubiertos por la misma respecto al destalco y la falta de honestidad, por parte de la trabajadora de nombre, Itzel Guadalupe Hernández Maqueda a la cual se le ha iniciado un proceso no solamente administrativo, sino también penal, a fin de llevar a cabo dentro del Marco jurídico, lo correspondiente y deslindar responsabilidades de funcionarios de esta administración.

PUNTO 11.- Al no existir asuntos generales se da por visto el presente punto del orden del día.

PUNTO 12.- Hace uso de la voz la Lic. Itzel Gaona Bedolla para dar por clausurada la presente sesión ordinaria de cabildo, siendo las 13 trece horas con 38 treinta y ocho minutos del día martes 6 seis de febrero de 2024 dos mil veinticuatro.

LIC. ITZEL GAONA BEDOLLA
PRESIDENTA MUNICIPAL

C.P. JOSÉ LEÓN AGUILAR
SINDICO MUNICIPAL

LIC. CÉSAR TRINIDAD LÓPEZ
SECRETARIO MUNICIPAL

REGIDORES:

C. ROSA ITZEL MENDOZA PEREZ



C. ANTONIO JUAREZ FARIAS



C. P. GENOVEVA MADRIGAL GUIDO

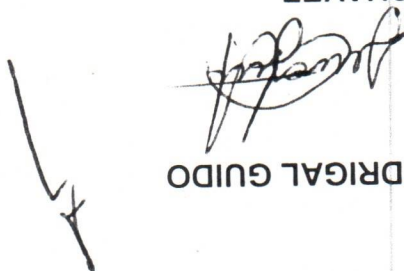

C. JUANA GARCIA CHAVEZ

C. JOSÉ MOISES PEREZ LÓPEZ



L. E. MARIA DEL ROSARIO VEGA PONCE

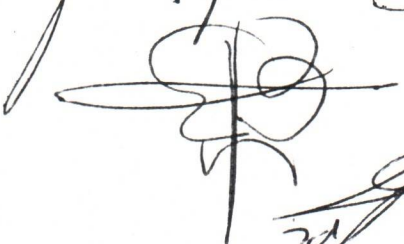

LIC. ROMEL RENE GARCIA MONROY

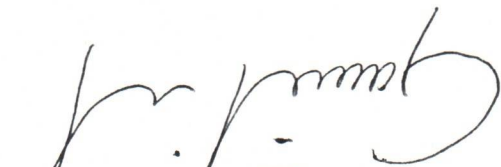

PROYECTO	LOCALIDAD	GRADO DE EMERGENCIA	PROGRAMA	NOMBRE DE LA OBRA	MODALIDAD DE EJECUCION	CANTIDAD	METAS PROGRAMADAS	NÚMERO DE BENEFICIARIOS	COSTO TOTAL	MUNICIPAL DIRECTO	CONVENIO				APORTACION DE BENEFICIARIOS	FINANCIAMIENTO
											ESTATAL	FEDERAL	FISM	FEDERAL		
							UNIDAD									
1	CHEREGA	MUY BUJO	6102 INFRAESTRUCTURA EDUCATIVA Y DE INVESTIGACION	CONSTRUCCION DE TECHO EN AREA DE MAINTENION DE EDUCACION FISICA EN ESCUELA PRIMARIA LAZARO CABRERA DE LA LOCALIDAD DE LA CHEREGA	CONTRATO	448.00	METROS CUADRADOS	60 HABITANTES	\$ 1,080,000.00	\$	\$	\$	\$	\$	\$	\$
2	SAN ANDRES CORU	MUY BUJO	6106 VALORES URBANOS	CONSTRUCCION DE PAVIMENTACION CON CONCRETO HERALDO EN CALLE PRIVADA DE ALVAREZ DEL BARRIO LOS ESQUARTOS DE LA LOCALIDAD DE SAN ANDRES CORU	CONTRATO	100.00	METROS LINEALES	30 HABITANTES	\$ 750,000.00	\$	\$	\$	\$	\$	\$	\$
3	SAN ANDRES CORU	POBREZA EXTREMA	6106 INFRAESTRUCTURA PARA DRENAJE Y ALCANTARILLADO RESIDUAL	CONSTRUCCION DE PAVIMENTACION CON CONCRETO HERALDO EN CALLE REBE LEN EN LA LOCALIDAD DE SAN ANDRES CORU	CONTRATO	143.56	METROS LINEALES	80 HABITANTES	\$ 1,980,000.00	\$	\$	\$	\$	\$	\$	\$
4	SAN ANDRES CORU	POBREZA EXTREMA	6106 VALORES URBANOS	CONSTRUCCION DE PAVIMENTACION CON CONCRETO HERALDO EN CALLE REBE LEN EN LA LOCALIDAD DE SAN ANDRES CORU MUNICIPIO DE ZIRICUAETIRO	CONTRATO	70.28	METROS CUADRADOS	40 ESTUDIANTES	\$ 500,000.00	\$	\$	\$	\$	\$	\$	\$
5	SAN ANDRES CORU	POBREZA EXTREMA	6102 INFRAESTRUCTURA EDUCATIVA Y DE INVESTIGACION	CONSTRUCCION DE ALTA EN ESCUELA TELESECUNDARIA DE LA LOCALIDAD DE SAN ANDRES CORU MUNICIPIO DE ZIRICUAETIRO	CONTRATO	541.50	METROS CUADRADOS	90 ESTUDIANTES	\$ 1,080,000.00	\$	\$	\$	\$	\$	\$	\$
6	CARACHA	BAJO	6102 INFRAESTRUCTURA EDUCATIVA Y DE INVESTIGACION	CONSTRUCCION DE TECHO EN AREA DE MAINTENION DE EDUCACION FISICA EN ESCUELA TELESECUNDARIA DE LA LOCALIDAD DE CARACHA MUNICIPIO DE ZIRICUAETIRO	CONTRATO	40.00	METROS LINEALES	30 HABITANTES	\$ 400,000.00	\$	\$	\$	\$	\$	\$	\$
7	ZIRICUAETIRO	MUY BUJO	6106 VALORES URBANOS	CONSTRUCCION DE PAVIMENTACION CON CONCRETO HERALDO EN CALLE BRISABO DOMINGUEZ EN LA COLONIA RELOCACION DE LA CABECERA MUNICIPAL MUNICIPIO DE ZIRICUAETIRO	CONTRATO	280.00	METROS LINEALES	40 HABITANTES	\$ 215,000.00	\$	\$	\$	\$	\$	\$	\$
8	LA SOLEDAD	MEJOR	6106 INFRAESTRUCTURA PARA AGUA POTABLE	CONSTRUCCION DE RED DE AGUA ENTUBADA EN CALLE SAN MARCELO DE LA LOCALIDAD DE LA SOLEDAD MUNICIPIO DE ZIRICUAETIRO	CONTRATO	620.00	METROS LINEALES	70 HABITANTES	\$ 699,872.00	\$	\$	\$	\$	\$	\$	\$
9	EL COPAL	BAJO	6106 VALORES URBANOS	CONSTRUCCION DE ANEADOR REALTOMAL A UN COSTO DE CARRERA ZIRICUAETIRO EL COPAL DE LA LOCALIDAD DE EL COPAL MUNICIPIO DE ZIRICUAETIRO	CONTRATO	540.00	METROS CUADRADOS	40 ESTUDIANTES	\$ 1,080,000.00	\$	\$	\$	\$	\$	\$	\$
10	CARACHA	BAJO	6102 INFRAESTRUCTURA EDUCATIVA Y DE INVESTIGACION	CONSTRUCCION DE TECHO EN AREA DE MAINTENION DE EDUCACION FISICA EN TELEMOBILIARIO COMUNITARIO DE LA LOCALIDAD DE CARACHA	CONTRATO	600.00	METROS CUADRADOS	500 HABITANTES	\$ 950,000.00	\$	\$	\$	\$	\$	\$	\$
11	SAN ANDRES CORU	MUY BUJO	6104 ESPACIOS OPERATIVOS RECREATIVOS TURISTICOS Y CULTURALES	REHABILITACION DE ESPACIO PUBLICO MULTIFUNCIÓN "LA MARUATA EN LA LOCALIDAD DE SAN ANDRES CORU	CONTRATO	203.00	METROS LINEALES	200 HABITANTES	\$ 1,015,000.00	\$	\$	\$	\$	\$	\$	\$
12	PATUAM	BAJO	6106 VALORES URBANOS	REHABILITACION DE RED DE DRENAJE SANITARIO Y REHABILITACION DE RED PARA DRENAJE Y ALCANTARILLADO RESIDUAL PATUAM (SEGUNDA ETAPA)	CONTRATO	198.30	METROS LINEALES	200 HABITANTES	\$ 1,730,000.00	\$	\$	\$	\$	\$	\$	\$
13	PATUAM	BAJO	6106 VALORES URBANOS	REHABILITACION DE PAVIMENTACION CON CONCRETO HERALDO Y REHABILITACION DE BANQUETAS EN CALLE LAZARO CABRERA DE LA LOCALIDAD DE PATUAM (SEGUNDA ETAPA)	CONTRATO	100.00	METROS LINEALES	60 HABITANTES	\$ 900,000.00	\$	\$	\$	\$	\$	\$	\$
14	ZIRICUAETIRO	BAJO	6106 VALORES URBANOS	CONSTRUCCION DE PAVIMENTACION CON CONCRETO HERALDO EN CALLE NICOLAS BRAVO DE LA LOCALIDAD DE ZIRICUAETIRO	CONTRATO	114.60	METROS LINEALES	60 HABITANTES	\$ 1,105,000.00	\$	\$	\$	\$	\$	\$	\$
15	ZIRICUAETIRO	BAJO	6106 VALORES URBANOS	CONSTRUCCION DE PAVIMENTACION CON CONCRETO HERALDO EN CALLE 5 DE MAYO DE LA LOCALIDAD DE ZIRICUAETIRO	CONTRATO	190.00	METROS LINEALES	60 HABITANTES	\$ 1,427,644.00	\$	\$	\$	\$	\$	\$	\$
16	ZIRICUAETIRO	MUY BUJO	6106 VALORES URBANOS	CONSTRUCCION DE PAVIMENTACION ASFALTICA EN CAMINOS LOS MANOS DE LA LOCALIDAD DE ZIRICUAETIRO	CONTRATO	63.40	METROS LINEALES	40 HABITANTES	\$ 965,000.00	\$	\$	\$	\$	\$	\$	\$
17	CARACHA	BAJO	6106 VALORES URBANOS	CONSTRUCCION DE PAVIMENTACION CON CONCRETO HERALDO Y REHABILITACION DE BANQUETAS EN CALLE JAZMIN DE LA LOCALIDAD DE CARACHA	CONTRATO	61.00	METROS LINEALES	40 HABITANTES	\$ 290,000.00	\$	\$	\$	\$	\$	\$	\$
18	CARACHA	BAJO	6106 INFRAESTRUCTURA PARA DRENAJE Y ALCANTARILLADO RESIDUAL	CONSTRUCCION DE DRENAJE SANITARIO EN CALLE JAZMIN DE LA LOCALIDAD DE CARACHA	CONTRATO											

[Handwritten signature]

[Handwritten signature]

[Handwritten signature]

[Handwritten signature]

NOMBRE DEL MUNICIPIO ZIRACUARETINO	LOCALIDAD	GRADO DE MANEJACION	PROGRAMA	NOMBRE DE LA OBRA	MODALIDAD DE EJECUCION	CANTIDAD	UNIDAD	NÚMERO DE BENEFICIARIOS	COSTO TOTAL	CONVENIO					APORTACION DE BENEFICIARIOS	FINANCIAMIENTO
										MUNICIPAL DIRECTO	ESTATAL	FEDERAL	FSE	PARTICIPACIONES MUNICIPALES DEL FONDO GENERAL		
15	ZIRACUARETINO	BAJO	6165 VALIDADES URBANAS	CONSTRUCCION DE PAVIMENTACION CON CONCRETO HIDRAULICO EN CALLE 5 DE MAYO DE LA LOCALIDAD DE ZIRACUARETINO	CONTRATO	114.60	METROS LINEALES	60 HABITANTES	\$ 1,105,000.00	\$	\$	\$	\$ 1,105,000.00	\$	\$	\$
16	ZIRACUARETINO	MUY BAJO	6166 VALIDADES URBANAS	CONSTRUCCION DE PAVIMENTACION ASFALTICA EN CAMINO LOS MANOSOS DE LA LOCALIDAD DE ZIRACUARETINO	CONTRATO	190.00	METROS LINEALES	80 HABITANTES	\$ 1,472,648.00	\$	\$	\$	\$ 1,472,648.00	\$	\$	\$
17	CARACHA	BAJO	6166 VALIDADES URBANAS	CONSTRUCCION DE PAVIMENTACION CON CONCRETO HIDRAULICO Y CONSTRUCCION DE BANQUETAS EN CALLE JAZMIN DE LA LOCALIDAD DE CARACHA	CONTRATO	93.40	METROS LINEALES	40 HABITANTES	\$ 955,000.00	\$	\$	\$	\$ 955,000.00	\$	\$	\$
18	CARACHA	BAJO	61306 INFRAESTRUCTURA PARA DRENAJE Y ALCANTARILLADO RESIDUAL	CONSTRUCCION DE DRENAJE SANITARIO EN CALLE JAZMIN DE LA LOCALIDAD DE CARACHA	CONTRATO	80.00	METROS LINEALES	40 HABITANTES	\$ 280,000.00	\$	\$	\$	\$ 280,000.00	\$	\$	\$
19	ZIRACUARETINO	BAJO	61306 INFRAESTRUCTURA PARA DRENAJE Y ALCANTARILLADO RESIDUAL	CONSTRUCCION DE DRENAJE SANITARIO EN CALLE NIÑOS HEROES DE LA LOCALIDAD DE ZIRACUARETINO	CONTRATO	180.00	METROS LINEALES	45 HABITANTES	\$ 515,000.00	\$	\$	\$	\$ 515,000.00	\$	\$	\$
20	26 DE ABRIL	BAJO	61304 ESPACIOS DEPORTIVOS, RECREATIVOS, TURISTICOS Y CULTURALES	REHABILITACION DE ESPACIO PUBLICO MULTIDEPORATIVO DE LA LOCALIDAD 26 ABRIL	CONTRATO	55.68	METROS CUADRADOS	200 HABITANTES	\$ 700,000.00	\$	\$	\$	\$ 700,000.00	\$	\$	\$
21	EL FRESNO	MUY BAJO	61306 INFRAESTRUCTURA PARA DRENAJE Y ALCANTARILLADO RESIDUAL	REHABILITACION DE DRENAJE SANITARIO EN CALLE PARASO DE LA LOCALIDAD DE EL FRESNO	CONTRATO	250.00	METROS LINEALES	80 HABITANTES	\$ 790,000.00	\$	\$	\$	\$ 790,000.00	\$	\$	\$
22	ZIRACUARETINO	MUY BAJO	6165 VALIDADES URBANAS	REHABILITACION DE PAVIMENTACION CON CONCRETO HIDRAULICO EN CALLE MATAMOROS DE LA LOCALIDAD DE ZIRACUARETINO	CONTRATO	69.00	METROS LINEALES	40 HABITANTES	\$ 600,000.00	\$	\$	\$	\$ 600,000.00	\$	\$	\$
23	EL FRESNO	MUY BAJO	6165 VALIDADES URBANAS	MANTENIMIENTO EN CALLE PARASO DE LA LOCALIDAD DE EL FRESNO	CONTRATO	250.00	METROS LINEALES	80 HABITANTES	\$ 1,090,000.00	\$	\$	\$	\$ 1,090,000.00	\$	\$	\$
24	ZIRACUARETINO	MUY BAJO	61306 INFRAESTRUCTURA PARA DRENAJE Y ALCANTARILLADO RESIDUAL	REHABILITACION DE RED DE DRENAJE SANITARIO Y AGUA ENTUBADA EN CALLE MATAMOROS DE LA LOCALIDAD DE ZIRACUARETINO	CONTRATO	69.00	METROS LINEALES	40 HABITANTES	\$ 270,000.00	\$	\$	\$	\$ 270,000.00	\$	\$	\$
25	ZIRACUARETINO	MUY BAJO	6165 VALIDADES URBANAS	PAVIMENTACION A BASE DE CONCRETO HIDRAULICO EN PRIVADA FLORES MANON DEL CEMENTAMIENTO KM 0+000 AL KM 0+025.50 DEL MUNICIPIO DE ZIRACUARETINO MICHOACAN	CONTRATO	32.50	METROS LINEALES	40 HABITANTES	\$ 317,500.00	\$	\$	\$	\$ 317,500.00	\$	\$	\$
26	SAN ANDRES CORU	MUY BAJO	61305 INFRAESTRUCTURA PARA AGUA POTABLE	EQUIPAMIENTO DE CARGAMO PARA BOMBEO DE AGUA POTABLE HACIA LA LOCALIDAD DE SAN ANDRES CORU	CONTRATO	1.00	PZA	2,441 HABITANTES	\$ 1,132,014.40	\$	\$	\$	\$ 1,132,014.40	\$	\$	\$
27	ZIRACUARETINO	MUY BAJO	61212 EDIFICACIONES PARA LA SEGURIDAD PUBLICA, POLICIA Y TRANSITO	CONSTRUCCION DE DORMITORIOS EN LAS INSTALACIONES DE LA SECCION DE SEGURIDAD PUBLICA DEL MUNICIPIO DE ZIRACUARETINO MICHOACAN (SEGUNDA ETAPA)	CONTRATO	107.00	METROS CUADRADOS	12,614 HABITANTES	\$ 443,141.56	\$	\$	\$	\$ 443,141.56	\$	\$	\$
TOTAL									\$ 22,306,491.24	\$	\$ 4,594,187.28	\$ 317,500.00	\$ 16,981,662.40	\$ 443,141.56	\$	\$

Guadalupe

[Signature]

[Signature]

[Signature]

[Signature]

El que suscribe: **LIC. LUIS EDGAR VEGA PONCE**, Secretario Municipal del Honorable Ayuntamiento del Municipio de Ziracuaretiro, Michoacán. Certifico y hago constar que el presente Documento es Copia Fiel del original misma que es relacionada con el Acta de Sesión Ordinaria Numero 66 del H. Ayuntamiento Ziracuaretiro, Michoacán 2021-2024 y que cuenta con las firmas autógrafas y que tengo a la vista. El cual consta de 08 fojas útiles impresas por un solo lado.

A 16 de enero de 2025.

Atentamente

LIC. LUIS EDGAR VEGA PONCE.
SECRETARIO MUNICIPAL.



ACTA DE CABILDO

73a. SESION ORDINARIA DE AYUNTAMIENTO

En el Municipio de Ziracuaretiro, Michoacán de Ocampo a Jueves 09 nueve de mayo de la del año 2024, dos mil veinticuatro, siendo las 9:11 nueve horas con once minutos se citó a reunión de cabildo en la sala de sesiones "Adrián Quintana" de este Honorable Ayuntamiento de Ziracuaretiro a los ciudadanos:

- Lic. Itzel Gaona Bedolla
- C.P. José León Aguilar
- C. Rosa Itzel Mendoza Pérez
- C. Lic. César Trinidad Lopez
- C. Deila Morales Hernández
- C. Juana Garcia Chavez
- C. José Moisés Pérez López
- Lic. Efra. Maria del Rosario Vega Ponce
- Lic. Romel René Garcia Monroy

Los antes mencionados en su carácter de presidenta Municipal, Sindico suplente y Regidores respectivamente, asistidos por la Lic. **Maricela Baca Yépez**, Encargada de Despacho de la Secretaría Municipal del Honorable Ayuntamiento de Ziracuaretiro, Michoacán, para desahogar el siguiente:

ORDEN DEL DIA

- 1.- Lista de Asistencia
- 2.- Instalación legal de la sesión
- 3.- Presentación y aprobación en su caso del orden del día.
- 4.- Lectura, aprobación y firma del acta anterior.
- 5.- **Análisis discusión y en su caso, aprobación de la modificación del programático de obras 2024.**
- 6.- Análisis, discusión y en su caso aprobación de la negativa de la instalación del franquicias o cadenas comerciales, nacionales o internacionales.
- 7.- Asuntos Generales
- 8.- Clausura de la sesión

PUNTO 1. - La Encargada de Despacho de la Secretaría del Honorable Ayuntamiento realiza el pase de lista de a los integrantes del cabildo anotando la presencia de todos los integrantes del Cabildo.

PUNTO 2. - Una vez que se ha realizado la verificación del quorum legal, la Presidenta Municipal, Lic. Itzel Gaona Bedolla realiza la instalación legal de la

sesión, siendo las 9:11 nueve horas con once minutos del día jueves 09 nueve de mayo del año 2024 dos mil veinticuatro.

PUNTO 3.- La Encargada de Despacho de la Secretaría del Honorable Ayuntamiento, realiza la lectura del orden del día, mismo que se pone a consideración de los integrantes del cabildo y una vez analizado y discutido, se aprueba el mismo por unanimidad de los integrantes del cabildo.

PUNTO 4.- La Encargada de Despacho de la Secretaría del Honorable Ayuntamiento da lectura al acta anterior y pone a consideración de los integrantes del cabildo su aprobación, por lo que la presidenta municipal solicita se considere en votación su aprobación, misma que una vez realizada se aprueba por unanimidad de los integrantes del cabildo.

PUNTO 5.- La Lic. Itzel Gaona Bedolla, solicita al Honorable Cabildo se pueda ceder el uso de la voz al Ing. Maurilio salvador Talavera Hernández, Director de obra públicas de estos H. Ayuntamiento, para presentar la información de dicho punto y calculo y monto estimado del fondo de aportaciones para la infraestructura social (fais 2024), y de acuerdo al techo financiero destinado a nuestro municipio, se solicita la autorización para que sea agregada la obra numero 26 denominada:

- **Equipamiento de carcamo para bombeo de agua potable hacia la localidad de San Andrés Corú, con un monto de \$1,132,014.40 cuya meta sera de 1.00 pieza.**

Despues de toda la descripción, y disipadas todas las dudas, la presidenta municipal someto el punto a votacion siendo aprobado por unanimidad. Así mismo instruye a la Encargada de Despacho de la Secretaría del H. Ayuntamiento para que dé seguimiento a la presente autorización y haga la publicación respectiva en el Periódico Oficial del Estado libre y soberano de Michoacán de Ocampo.

A continuación, se integra el anexo programático mencionado y aprobado:

- Modificación al anexo programático de obras de ejercicio fiscal 2024.

Se adjuntan los POA del año 2024.

PUNTO 6.- La Lic. Itzel Gaona Bedolla, presidenta municipal, hace uso de la voz otorgando la palabra al Lic. César Trinidad López, el cual expone que derivado de conocimiento que tiene respecto de la instalación de una sucursal de la cadena del Oxxo en este municipio es su intención que sea cabildo quien defina la posibilidad de la misma. Hace uso de la voz la Lic. Maricela Baca Yépez, para hacer una recapitulación de lo acontecido respecto del hecho de la intención de establecer una tienda Oxxo, manifestando que se acercó un gestor de dicha franquicia con el fin de solicitar los permisos que debe expedir el h. ayuntamiento petición que hizo de manera verbal. Así mismo se acercaron algunos comerciantes locales que tenían conocimiento de la intención de la citada franquicia a quienes se les explico que los permisos no se han otorgado y que posteriormente se han tenido varias reuniones inclusive entre los propios comerciantes locales y representantes de la cadena comercial Oxxo, sin haberse llegado a ninguna definición hasta este momento por parte del ayuntamiento. de la misma manera manifiesta que recibió una petición formal del Oxxo por escrito de la intención de establecer en el municipio una sucursal de la cadena comercial. Del mismo modo recibió al menos 38 solicitudes de diversos comercios locales oponiéndose a la instalación.

Después de debatido el tema se somete a votación y por unanimidad se define el no establecimiento de sucursales de cadenas comerciales nacionales o internacionales.

PUNTO 7.- ASUNTOS GENERALES

Hace uso de la voz el Regidor Lic. Romel René García Monroy, con el fin de solicitar información respecto de la reunión con el encargado del tramo de autopista que cruza por una parte del Municipio de Ziracuaretiro, a fin de manifestar la inconformidad respecto de el daño que viene sufriendo las vías de comunicación que conecta las diferentes localidades del Municipio y así negociar las alternativas de que dichos tramos de vías, sean debidamente reparados antes de que se tengan que retirar del Municipio.

Así mismo, hace mención el Regidor Romel René García Monroy, para manifestar que consideran que es importante que exista ya un Secretario o Secretaria de Ayuntamiento debidamente ratificado ante el Cabildo, como lo marcan los protocolos jurídicos.

PUNTO 8.- Hace uso de la voz la el-encargado de despacho de la presidencia municipal, para dar por clausurada la presente sesión ordinaria, siendo las 10:11 mil veinticuatro.

LIC. ITZEL GAONA BEDOLLA
PRESIDENTA MUNICIPAL
LIC. MARICELA BACA YEPPEZ
ENCARGADA DE DESPACHO
DE LA SECRETARÍA MUNICIPAL
C. P. JOSE LEON AGUILAR
SINDICO MUNICIPAL

REGIDORES:

C. ROSA ITZEL MENDOZA PEREZ

LIC. ROMEL RENE GARCIA MONROY

L. E. MARIA DEL ROSARIO VEGA PONCE



C. JOSÉ MOISES PEREZ LÓPEZ



C. JUANA GARCIA CHAVEZ

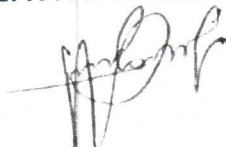

C. DEILA MORALES HERNÁNDEZ



C. ANTONIO JUAREZ FARIAS

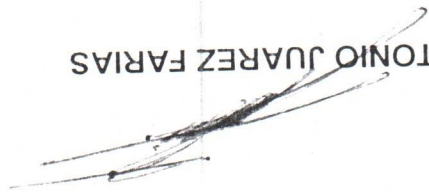





PRIORIDAD	NOMBRE DEL MUNICIPIO, ZIRIQUARETIRÓ		GRADO DE MARGINACIÓN	PROGRAMA	NOMBRE DE LA OBRA	MODALIDAD DE EJECUCIÓN	CANTIDAD	METAS PROGRAMADAS		NUMERO DE BENEFICIARIOS	COSTO TOTAL	CONVENIDO			RECURSOS PROGRAMADOS		APORTACIÓN DE BENEFICIARIOS	FINANCIAMIENTO
	LOCALIDAD	CIENEGA						UNIDAD	MUNICIPAL DIRECTO			ESTATAL	FEDERAL	FISM	FEDERAL	FORTAM/IN-DF		
1	CIENEGA		MUY BAJO	61202 INFRAESTRUCTURA EDUCATIVA Y DE INVESTIGACION	CONSTRUCCION DE TECHADO EN AREA DE IMPARTICION DE EDUCACION FISICA EN ESCUELA PRIMARIA LAZARO CARDENAS DE LA LOCALIDAD DE LA CIENEGA	CONTRATO	448.00	METROS CUADRADOS	90 HABITANTES	\$ 1,080,000.00	\$	\$	\$	\$	\$	\$	\$	\$
2	SAN ANDRES CORU		MUY BAJO	61505 /ALIDADES URBANAS	CONSTRUCCION DE PAVIMENTACION CON CONCRETO HIDRAULICO EN CALLE PRIVADA DE ALVAREZ DEL BARRIO LOS ECUARITOS DE LA LOCALIDAD DE SAN ANDRES CORU	CONTRATO	100.00	METROS LINEALES	30 HABITANTES	\$ 750,000.00	\$	\$	\$	\$	\$	\$	\$	\$
3	SAN ANDRES CORU		POBREZA EXTREMA	61306 INFRAESTRUCTURA PARA DRENAJE Y ALCANTARILLADO RESIDUAL	CONSTRUCCION DE DRENAJE SANITARIO EN CALLE RENE LEON EN LA LOCALIDAD DE SAN ANDRES CORU	CONTRATO	55.00	METROS LINEALES	30 HABITANTES	\$ 570,000.00	\$	\$	\$	\$	\$	\$	\$	\$
4	SAN ANDRES CORU		POBREZA EXTREMA	61505 /ALIDADES URBANAS	CONSTRUCCION DE PAVIMENTACION CON CONCRETO HIDRAULICO EN CALLE RENE LEON EN LA LOCALIDAD DE SAN ANDRES CORU MUNICIPIO DE ZIRIQUARETIRÓ	CONTRATO	143.36	METROS LINEALES	90 HABITANTES	\$ 1,690,000.00	\$	\$	\$	\$	\$	\$	\$	\$
5	SAN ANDRES CORU		POBREZA EXTREMA	61202 INFRAESTRUCTURA EDUCATIVA Y DE INVESTIGACION	CONSTRUCCION DE AULA EN ESCUELA TELESECUNDARIA DE LA LOCALIDAD DE SAN ANDRES CORU MUNICIPIO DE ZIRIQUARETIRÓ	CONTRATO	70.20	METROS CUADRADOS	40 ESTUDIANTES	\$ 500,000.00	\$	\$	\$	\$	\$	\$	\$	\$
6	CARACHA		BAJO	61202 INFRAESTRUCTURA EDUCATIVA Y DE INVESTIGACION	CONSTRUCCION DE TECHADO EN AREA DE IMPARTICION DE EDUCACION FISICA EN ESCUELA TELESECUNDARIA DE LA LOCALIDAD DE CARACHA MUNICIPIO DE ZIRIQUARETIRÓ	CONTRATO	541.30	METROS CUADRADOS	90 ESTUDIANTES	\$ 1,080,000.00	\$	\$	\$	\$	\$	\$	\$	\$
7	ZIRIQUARETIRÓ		MUY BAJO	61505 /ALIDADES URBANAS	CONSTRUCCION DE PAVIMENTACION CON CONCRETO HIDRAULICO EN CALLE BELSHIRO DOMINGUEZ EN LA COLUMNA REVOLUCION DE LA CABECERA MUNICIPAL MUNICIPIO DE ZIRIQUARETIRÓ	CONTRATO	40.00	METROS LINEALES	35 HABITANTES	\$ 400,000.00	\$	\$	\$	\$	\$	\$	\$	\$
8	LA SOLEDAD		MEDIO	61305 INFRAESTRUCTURA PARA AGUA POTABLE	CONSTRUCCION DE RED DE AGUA ENTUBADA EN CALLE SIN NOMBRE DE LA LOCALIDAD DE LA SOLEDAD MUNICIPIO DE ZIRIQUARETIRÓ	CONTRATO	280.00	METROS LINEALES	40 HABITANTES	\$ 215,000.00	\$	\$	\$	\$	\$	\$	\$	\$
9	EL COPAL		BAJO	61505 /ALIDADES URBANAS	CONSTRUCCION DE ANDADOR PEATONAL A UN COSTADO DE CARRETERA ZIRIQUARETIRÓ - EL COPAL DE LA LOCALIDAD DE EL COPAL MUNICIPIO DE ZIRIQUARETIRÓ	CONTRATO	620.00	METROS LINEALES	70 HABITANTES	\$ 699,187.28	\$	\$	\$	\$	\$	\$	\$	\$
10	CARACHA		BAJO	61202 INFRAESTRUCTURA EDUCATIVA Y DE INVESTIGACION	CONSTRUCCION DE TECHADO EN AREA DE IMPARTICION DE EDUCACION FISICA EN TELEBAHILLERA COMUNITARIO DE LA LOCALIDAD DE CARACHA	CONTRATO	540.00	METROS CUADRADOS	40 ESTUDIANTES	\$ 1,080,000.00	\$	\$	\$	\$	\$	\$	\$	\$
11	SAN ANDRES CORU		MUY BAJO	61204 ESPACIOS DEPORTIVOS RECREATIVOS TURISTICOS Y CULTURALES	REHABILITACION DE ESPACIO PUBLICO MULTIDEPORTIVO LA MARLITA EN LA LOCALIDAD DE SAN ANDRES CORU	CONTRATO	600.00	METROS CUADRADOS	500 HABITANTES	\$ 950,000.00	\$	\$	\$	\$	\$	\$	\$	\$
12	PATUAN		BAJO	61306 INFRAESTRUCTURA PARA DRENAJE Y ALCANTARILLADO RESIDUAL	REHABILITACION DE RED DE DRENAJE SANITARIO Y REHABILITACION DE RED DE AGUA ENTUBADA EN CALLE LAZARO CARDENAS DE LA LOCALIDAD DE PATUAN (SEGUNDA ETAPA)	CONTRATO	203.00	METROS LINEALES	200 HABITANTES	\$ 1,015,000.00	\$	\$	\$	\$	\$	\$	\$	\$
13	PATUAN		BAJO	61505 /ALIDADES URBANAS	REHABILITACION DE PAVIMENTACION CON CONCRETO HIDRAULICO Y REHABILITACION DE BANQUETAS EN CALLE LAZARO CARDENAS DE LA LOCALIDAD DE PATUAN (SEGUNDA ETAPA)	CONTRATO	198.30	METROS LINEALES	200 HABITANTES	\$ 1,735,000.00	\$	\$	\$	\$	\$	\$	\$	\$
14	ZIRIQUARETIRÓ		BAJO	61505 /ALIDADES URBANAS	CONSTRUCCION DE PAVIMENTACION CON CONCRETO HIDRAULICO EN CALLE NICOLAS BRAVO DE LA LOCALIDAD DE ZIRIQUARETIRÓ	CONTRATO	100.00	METROS LINEALES	50 HABITANTES	\$ 902,000.00	\$	\$	\$	\$	\$	\$	\$	\$

[Handwritten signature]

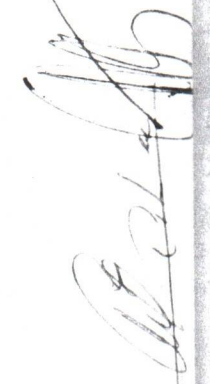
[Handwritten signature]

PRIORIDAD	NOMBRE DEL MUNICIPIO: ZIRACUARETIRO	GRADO DE MARGINACION	PROGRAMA	NOMBRE DE LA OBRA	MODALIDAD DE EJECUCION	METAS PROGRAMADAS			EJERCICIO PRESUPUESTAL: 2024					FINANCIAMIENTO	
						CANTIDAD	UNIDAD	NUMERO DE BENEFICIARIOS	COSTO TOTAL	MUNICIPAL DIRECTO	CONVENIDO				APORTACION DE BENEFICIARIOS
											ESTATAL	FEDERAL	FISM		
15	ZIRIMICUARO	BAJO	61905 /ALIDADES URBANAS	CONSTRUCCION DE PAVIMENTACION CON CONCRETO HIDRAULICO EN CALLE 5 DE MAYO DE LA LOCALIDAD DE ZIRIMICUARO	CONTRATO	114.30	METROS LINEALES	50 HABITANTES	\$ 1,051,000.00	\$	\$	\$ 1,051,000.00	\$	\$	
16	ZIRACUARETIRO	MUY BAJO	61905 /ALIDADES URBANAS	CONSTRUCCION DE PAVIMENTACION ASFALTICA EN CAMINO LOS MANGOS DE LA LOCALIDAD DE ZIRACUARETIRO	CONTRATO	190.00	METROS LINEALES	90 HABITANTES	\$ 1,472,548.30	\$	\$	\$ 1,472,548.30	\$	\$	
17	CARACHA	BAJO	61905 /ALIDADES URBANAS	CONSTRUCCION DE PAVIMENTACION CON CONCRETO HIDRAULICO Y CONSTRUCCION DE BANQUETAS EN CALLE JAZMIN DE LA LOCALIDAD DE CARACHA	CONTRATO	93.40	METROS LINEALES	40 HABITANTES	\$ 965,000.00	\$	\$	\$ 965,000.00	\$	\$	
18	CARACHA	BAJO	61306 INFRAESTRUCTURA PARA DRENAJE Y ALCANTARILLADO RESIDUAL	CONSTRUCCION DE DRENAJE SANITARIO EN CALLE JAZMIN DE LA LOCALIDAD DE CARACHA	CONTRATO	90.00	METROS LINEALES	40 HABITANTES	\$ 260,000.00	\$	\$	\$ 260,000.00	\$	\$	
19	ZIRIMICUARO	BAJO	61306 INFRAESTRUCTURA PARA DRENAJE Y ALCANTARILLADO RESIDUAL	CONSTRUCCION DE DRENAJE SANITARIO EN CALLE NINGOS HERCES DE LA LOCALIDAD DE ZIRIMICUARO	CONTRATO	180.00	METROS LINEALES	45 HABITANTES	\$ 515,000.00	\$	\$	\$ 515,000.00	\$	\$	
20	25 DE ABRIL	BAJO	61204 ESPACIOS DEPORTIVOS, RECREATIVOS, TURISTICOS Y CULTURALES	REHABILITACION DE ESPACIO PUBLICO MULTIDEPORATIVO DE LA LOCALIDAD 25 ABRIL	CONTRATO	55.98	METROS CUADRADOS	200 HABITANTES	\$ 700,000.00	\$	\$	\$ 700,000.00	\$	\$	
21	EL PESNO	MUY BAJO	61306 INFRAESTRUCTURA PARA DRENAJE Y ALCANTARILLADO RESIDUAL	REHABILITACION DE DRENAJE SANITARIO EN CALLE PARAISO DE LA LOCALIDAD DE EL PESNO	CONTRATO	250.00	METROS LINEALES	90 HABITANTES	\$ 790,000.00	\$	\$	\$ 790,000.00	\$	\$	
22	ZIRACUARETIRO	MUY BAJO	61905 /ALIDADES URBANAS	REHABILITACION DE PAVIMENTACION CON CONCRETO HIDRAULICO EN CALLE MATAMOROS DE LA LOCALIDAD DE ZIRACUARETIRO	CONTRATO	99.00	METROS LINEALES	40 HABITANTES	\$ 900,000.00	\$	\$	\$ 900,000.00	\$	\$	
23	EL PESNO	MUY BAJO	61905 /ALIDADES URBANAS	MANTEIMIENTO EN CALLE PARAISO DE LA LOCALIDAD DE EL PESNO	CONTRATO	250.00	METROS LINEALES	90 HABITANTES	\$ 1,090,000.00	\$	\$	\$ 1,090,000.00	\$	\$	
24	ZIRACUARETIRO	MUY BAJO	61306 INFRAESTRUCTURA PARA DRENAJE Y ALCANTARILLADO RESIDUAL	REHABILITACION DE RED DE DRENAJE SANITARIO Y AGUA ENTUBADA EN CALLE MATAMOROS DE LA LOCALIDAD DE ZIRACUARETIRO	CONTRATO	99.00	METROS LINEALES	40 HABITANTES	\$ 270,000.00	\$	\$	\$ 270,000.00	\$	\$	
25	ZIRACUARETIRO	MUY BAJO	61905 /ALIDADES URBANAS	PAVIMENTACION A BASE DE CONCRETO HIDRAULICO EN PRIVADA FLORES MASON DEL CADERNAMENTO KM 0+000 AL KM 0+032.50 DEL MUNICIPIO DE ZIRACUARETIRO, MICHOACAN	CONTRATO	32.50	METROS LINEALES	40 HABITANTES	\$ 317,500.00	\$	\$	\$ 317,500.00	\$	\$	
26	SAN ANDRES CORU	MUY BAJO	61305 INFRAESTRUCTURA PARA AGUA POTABLE	EQUIPAMIENTO DE CARGAMO PARA BOMBEO DE AGUA POTABLE HACIA LA LOCALIDAD DE SAN ANDRES CORU	CONTRATO	1.00	PZA	2,441 HABITANTES	\$ 1,132,314.40	\$	\$	\$ 1,132,314.40	\$	\$	
TOTAL									\$ 21,963,349.68	\$	\$ 4,584,187.28	\$ 317,500.00	\$ 16,961,662.40	\$	

El que suscribe: **LIC. LUIS EDGAR VEGA PONCE**, Secretario Municipal del Honorable Ayuntamiento del Municipio de Ziracuaretiro, Michoacán. Certifico y hago constar que el presente Documento es Copia Fiel del original misma que es relacionada con el Acta de Sesión Ordinaria Numero 73 del H. Ayuntamiento Ziracuaretiro, Michoacán 2021-2024 y que cuenta con las firmas autógrafas y que tengo a la vista. El cual consta de 06 fojas útiles impresas por un solo lado.

A 16 de enero de 2025.

~~Atentamente.~~

LIC. LUIS EDGAR VEGA PONCE.
SECRETARIO MUNICIPAL.



ACTA DE CABILDO 77 SESION ORDINARIA DE AYUNTAMIENTO

En el municipio de Ziracuaretiro, Michoacán de Ocampo a lunes 15 quince de julio de la del año 2024 dos mil veinticuatro, siendo las 16:00 dieciséis horas se citó a reunión de cabildo en la sala de sesiones "Adrián Quintana" de este Honorable Ayuntamiento de Ziracuaretiro a los ciudadanos:

Lic. Itzel Gaona Bedolla

C.P. José León Aguilar

C. Rosa Itzel Mendoza Pérez

C. Antonio Juárez Farias

C. Genoveva Madrigal Guido

C. Juana García Chávez

C. José Moisés Pérez López

Lic. Efra. María del Rosario Vega Ponce

Lic. Romel Rene Garcia Monroy

Los antes mencionados en su carácter de presidenta Municipal, Sindico y Regidores respectivamente, asistidos por el Lic. César Trinidad López, E.D. de la Secretaría Municipal del Honorable Ayuntamiento de Ziracuaretiro para desahogar el siguiente:

ORDEN DEL DÍA

1.- Lista de Asistencia

2.- Instalación legal de la sesión

3.- Presentación y aprobación en su caso del orden del día.

4.- Lectura, aprobación y firma del acta anterior.

5. Análisis, discusión y en su caso aprobación para la modificación del anexo programático de obras publicas 2024.

6.- presentación del informe de actividades del sindico municipal y los regidores integrantes de este honorable cabildo

7.- Ratificación de lo aprobado en el comité de adquisiciones.

7.-Asuntos Generales

8.- Clausura de la sesión

PUNTO 1. - El E.D. de la secretaria del Honorable Ayuntamiento realiza el pase de lista de a los integrantes del cabildo encontrándose presentes todos y habiendo quorum legal para dar paso a la continuidad de la presente sesión.

PUNTO 2. - Una vez que se ha realizado la verificación del quorum legal, la presidenta municipal, Lic. Itzel Gaona Bedolla realiza la instalación legal de la

sesión, siendo las 16:00 horas del día lunes 15 quince de julio del año 2024 dos mil

veinticuatro.

PUNTO 3. – El E.D. de la Secretaría del Honorable Ayuntamiento realiza la lectura del orden del día, mismo que se pone a consideración de los integrantes del cabildo de los integrantes del cabildo, y una vez analizado y discutido, se aprueba el mismo por unanimidad de los

PUNTO 4. – El E.D. de la Secretaría del Honorable Ayuntamiento solicita la dispensa de la lectura del acta anterior por lo que lo pone a consideración de los integrantes del cabildo su aprobación, por lo que la presidenta municipal solicita se considere en votación su aprobación, misma que una vez realizada se aprueba por mayoría de los integrantes del cabildo.

PUNTO 5. - para este punto, se le da el uso de la palabra al c. ing. Maurilio salvador Alvarez talavera, director de obras públicas de Ziracuaretiro, para presentar la información de dicho punto y comienza diciendo; derivado de la necesidad de dar seguimiento a la construcción de los dormitorios en las instalaciones de la dirección de seguridad pública con la finalidad de contar con un espacio digno y en mejores condiciones para los elementos que integran esta corporación, y que a su vez se pueda ofrecer un mejor servicio para salvaguardar a la población del municipio en general, se solicita la autorización para que sea agregada la obra numero 27 denominada:

• **construcción de dormitorios en las instalaciones de la dirección de seguridad pública, del municipio de Ziracuaretiro Michoacán (segunda etapa), con un monto de \$ 443,141.56.**

para la realización de dicha obra se considera como fuente de financiamiento las participaciones municipales del fondo general.

después de toda la descripción, y disipadas todas las dudas, la presidenta municipal sometido el punto a votación siendo aprobado por unanimidad. así mismo instruye al secretario del h. ayuntamiento para que dé seguimiento a la presente autorización y haga la publicación respectiva en el periódico oficial del estado libre y soberano de Michoacán de Ocampo.

a continuación, se integra el anexo programático mencionado y aprobado:

- modificación al anexo programático de obras del ejercicio fiscal 2024.

PUNTO 6. - Hace uso de la voz la Lic. Itzel Gaona Bedolla para argumentar sobre lo establecido en la ley orgánica municipal respecto a la obligación de los funcionarios a rendir informe de actividades por lo que agradece el esfuerzo de cada uno y da el uso de la voz al síndico municipal para presentar su informe de actividades, quien una vez realizado, agradece el apoyo y acompañamiento de cada uno de los integrantes del cabildo y de la administración, de manera consecutiva cada uno de los regidores presentaron su informe, mismo que se anexa de manera separada a la presente acta, encontrándose en el archivo de presidencia municipal, para finalizar el presente punto, hace de nueva cuenta uso de la voz la Lic. Itzel Gaona Bedolla para reconocer y agradecer por los tres años de labor a cada uno de los regidores, aplaudir sus logros y gestiones de manera individual y reconocer su incansable labor por aportar siempre en beneficio de los habitantes de nuestro municipio.

PUNTO 7. - Hace uso de la voz informativa el Lic. César Trinidad López, para brindar información de los puntos aprobados por el comité de adquisiciones

Enajenaciones, Arrendamientos y contratación de Servicios Muebles e Inmuebles en la pasada 7ma sesión ordinaria del mismo, del cual se desprenden los siguientes puntos aprobados:

- 1.- Aprobación para generar la baja de bienes del área de presidencia.
- 2.- Aprobación para la baja de vehículos chatarra pendientes.

Una vez realizada la explicación de los puntos se somete a votación de los integrantes del cabildo para su aprobación, siendo votada por unanimidad la aprobación y ratificación de lo aprobado por el comité de adquisiciones.

PUNTO 8.- ASUNTOS GENERALES

Al no existir asuntos generales a tratar se omite el presente punto del orden del día. **PUNTO 9.-** Hace uso de la voz la presidenta municipal, para dar por clausurada la presente sesión ordinaria, siendo las 17:50 diecisiete horas con cincuenta minutos del día lunes 15 quince de julio del año 2024 dos mil veinticuatro.

LIC. ITZEL GAONA BEDOLLA
PRESIDENTA MUNICIPAL

C.P. JOSÉ LEÓN AGUILAR
SINDICO MUNICIPAL

REGIDORES:

LIC. CESAR TRINIDAD LOPEZ
E. D. SECRETARIA MUNICIPAL

C. ROSA ITZEL MENDOZA PEREZ

C. ANTONIO JUAREZ FARIAS

C. P. GENOVEVA MADRIGAL GUIDO

C. JUANA GARCIA CHAVEZ

NOMBRE DEL MUNICIPIO: ZIRACUARETIRÓ		EJERCICIO PRESUPUESTAL: 2024 RECURSOS PROGRAMADOS														
PRIORIDAD	LOCALIDAD	GRADO DE MARGINACIÓN	PROGRAMA	NOMBRE DE LA OBRA	MODALIDAD DE EJECUCIÓN	CANTIDAD	METAS PROGRAMADAS			CONVENIO			FEDERAL			
							UNIDAD	NÚMERO DE BENEFICIARIOS	COSTO TOTAL	MUNICIPAL DIRECTO	ESTATAL	FEDERAL	FSM	PARTICIPACIONES MUNICIPALES DEL FONDO GENERAL	FORTAMUN-DF	APORTACIÓN DE BENEFICIARIOS
1	CIENEGA	MUY BAJO	61202 INFRAESTRUCTURA EDUCATIVA Y DE INVESTIGACION	CONSTRUCCION DE TECHADO EN AREA DE IMPARTICION DE EDUCACION FISICA EN ESCUELA PRIMARIA LAZARO CARDENAS DE LA LOCALIDAD DE LA CIENEGA	CONTRATO	448.00	METROS CUADRADOS	60 HABITANTES	\$ 1,080,000.00	\$ -	\$ -	\$ -	\$ 1,080,000.00	\$ -	\$ -	\$ -
2	SAN ANDRES CORU	MUY BAJO	61605 VIALIDADES URBANAS	CONSTRUCCION DE PAVIMENTACION CON CONCRETO HIDRAULICO EN CALLE PRIVADA DE ALVAREZ DEL BARRIO LOS ECUARITOS DE LA LOCALIDAD DE SAN ANDRES CORU	CONTRATO	100.00	METROS LINEALES	30 HABITANTES	\$ 750,000.00	\$ -	\$ -	\$ -	\$ 750,000.00	\$ -	\$ -	\$ -
3	SAN ANDRES CORU	POBREZA EXTREMA	61306 INFRAESTRUCTURA PARA DRENAJE Y ALCANTARILLADO RESIDUAL	CONSTRUCCION DE DRENAJE SANITARIO EN CALLE RENE LEON, EN LA LOCALIDAD DE SAN ANDRES CORU	CONTRATO	155.00	METROS LINEALES	80 HABITANTES	\$ 570,000.00	\$ -	\$ -	\$ -	\$ 570,000.00	\$ -	\$ -	\$ -
4	SAN ANDRES CORU	POBREZA EXTREMA	61605 VIALIDADES URBANAS	CONSTRUCCION DE PAVIMENTACION CON CONCRETO HIDRAULICO EN CALLE RENE LEON, EN LA LOCALIDAD DE SAN ANDRES CORU, MUNICIPIO DE ZIRACUARETIRÓ	CONTRATO	143.56	METROS LINEALES	80 HABITANTES	\$ 1,690,000.00	\$ -	\$ 1,690,000.00	\$ -	\$ -	\$ -	\$ -	\$ -
5	SAN ANDRES CORU	POBREZA EXTREMA	61202 INFRAESTRUCTURA EDUCATIVA Y DE INVESTIGACION	CONSTRUCCION DE AULA EN ESCUELA TELESECUNDARIA DE LA LOCALIDAD DE SAN ANDRES CORU, MUNICIPIO DE ZIRACUARETIRÓ	CONTRATO	70.20	METROS CUADRADOS	40 ESTUDIANTES	\$ 500,000.00	\$ -	\$ 500,000.00	\$ -	\$ -	\$ -	\$ -	\$ -
6	CARACHA	BAJO	61202 INFRAESTRUCTURA EDUCATIVA Y DE INVESTIGACION	CONSTRUCCION DE TECHADO EN AREA DE IMPARTICION DE EDUCACION FISICA EN ESCUELA TELESECUNDARIA DE LA LOCALIDAD DE CARACHA, MUNICIPIO DE ZIRACUARETIRÓ	CONTRATO	541.50	METROS CUADRADOS	60 ESTUDIANTES	\$ 1,080,000.00	\$ -	\$ 1,080,000.00	\$ -	\$ -	\$ -	\$ -	\$ -
7	ZIRACUARETIRÓ	MUY BAJO	61605 VIALIDADES URBANAS	CONSTRUCCION DE PAVIMENTACION CON CONCRETO HIDRAULICO EN CALLE BELISARIO DOMINGUEZ, EN LA COLONIA REVOLUCION DE LA CABECERA MUNICIPAL, MUNICIPIO DE ZIRACUARETIRÓ	CONTRATO	40.00	METROS LINEALES	35 HABITANTES	\$ 400,000.00	\$ -	\$ 400,000.00	\$ -	\$ -	\$ -	\$ -	\$ -
8	LA SOLEDAD	MEDIO	61305 INFRAESTRUCTURA PARA AGUA POTABLE	CONSTRUCCION DE RED DE AGUA ENTUBADA EN CALLE SIN NOMBRE DE LA LOCALIDAD DE LA SOLEDAD, MUNICIPIO DE ZIRACUARETIRÓ	CONTRATO	280.00	METROS LINEALES	40 HABITANTES	\$ 215,000.00	\$ -	\$ 215,000.00	\$ -	\$ -	\$ -	\$ -	\$ -
9	EL COPAL	BAJO	61605 VIALIDADES URBANAS	CONSTRUCCION DE ANDADOR PEATONAL A UN COSTADO DE CARRETERA ZIRACUARETIRÓ - EL COPAL DE LA LOCALIDAD DE EL COPAL, MUNICIPIO DE ZIRACUARETIRÓ	CONTRATO	620.00	METROS LINEALES	70 HABITANTES	\$ 699,187.28	\$ -	\$ 699,187.28	\$ -	\$ -	\$ -	\$ -	\$ -
10	CARACHA	BAJO	61202 INFRAESTRUCTURA EDUCATIVA Y DE INVESTIGACION	CONSTRUCCION DE TECHADO EN AREA DE IMPARTICION DE EDUCACION FISICA EN TELEBACHILLERATO COMUNITARIO DE LA LOCALIDAD DE CARACHA	CONTRATO	540.00	METROS CUADRADOS	40 ESTUDIANTES	\$ 1,080,000.00	\$ -	\$ -	\$ -	\$ 1,080,000.00	\$ -	\$ -	\$ -
11	SAN ANDRES CORU	MUY BAJO	61204 ESPACIOS DEPORTIVOS, RECREATIVOS, TURISTICOS Y CULTURALES	REHABILITACION DE ESPACIO PUBLICO MULTIDEPORTIVO LA MARUATA, EN LA LOCALIDAD DE SAN ANDRES CORU	CONTRATO	600.00	METROS CUADRADOS	500 HABITANTES	\$ 990,000.00	\$ -	\$ -	\$ -	\$ 990,000.00	\$ -	\$ -	\$ -
12	PATUJAN	BAJO	61306 INFRAESTRUCTURA PARA DRENAJE Y ALCANTARILLADO RESIDUAL	REHABILITACION DE RED DE DRENAJE SANITARIO Y REHABILITACION DE RED DE AGUA ENTUBADA EN CALLE LAZARO CARDENAS DE LA LOCALIDAD DE PATUJAN (SEGUNDA ETAPA)	CONTRATO	203.00	METROS LINEALES	200 HABITANTES	\$ 1,015,000.00	\$ -	\$ -	\$ -	\$ 1,015,000.00	\$ -	\$ -	\$ -
13	PATUJAN	BAJO	61605 VIALIDADES URBANAS	REHABILITACION DE PAVIMENTACION CON CONCRETO HIDRAULICO Y REHABILITACION DE BANQUETAS EN CALLE LAZARO CARDENAS DE LA LOCALIDAD DE PATUJAN (SEGUNDA ETAPA)	CONTRATO	198.30	METROS LINEALES	200 HABITANTES	\$ 1,735,000.00	\$ -	\$ -	\$ -	\$ 1,735,000.00	\$ -	\$ -	\$ -
14	ZIRIMICUARO	BAJO	61605 VIALIDADES URBANAS	CONSTRUCCION DE PAVIMENTACION CON CONCRETO HIDRAULICO EN CALLE NICOLAS BRAVO DE LA LOCALIDAD DE ZIRIMICUARO	CONTRATO	100.00	METROS LINEALES	60 HABITANTES	\$ 902,000.00	\$ -	\$ -	\$ -	\$ 902,000.00	\$ -	\$ -	\$ -

Handwritten signature and notes

NOMBRE DEL MUNICIPIO: ZIRACUARETIRÓ		EJERCICIO PRESUPUESTAL: 2024																
PRIORIDAD	LOCALIDAD	GRADO DE MARGINACIÓN	PROGRAMA	NOMBRE DE LA OBRA	MODALIDAD DE EJECUCIÓN	CANTIDAD	UNIDAD	NÚMERO DE BENEFICIARIOS	COSTO TOTAL	CONVENIDO			MUNICIPAL DIRECTO	FISM	PARTICIPACIONES MUNICIPALES DEL FONDO GENERAL	FORTAMUN-DF	APORTACIÓN DE BENEFICIARIOS	FINANCIAMIENTO
										ESTATAL	FEDERAL	FEDERAL						
15	ZIRIMICUARO	BAJO	61605 VALIDADES URBANAS	CONSTRUCCION DE PAVIMENTACION CON CONCRETO HIDRAULICO EN CALLE 5 DE MAYO DE LA LOCALIDAD DE ZIRIMICUARO	CONTRATO	114.60	METROS LINEALES	60 HABITANTES	\$ 1,105,000.00	\$ -	\$ -	\$ -	\$ -	\$ 1,105,000.00	\$ -	\$ -	\$ -	\$ -
16	ZIRACUARETIRÓ	MUY BAJO	61605 VALIDADES URBANAS	CONSTRUCCION DE PAVIMENTACION ASFALTICA EN CAMINO LOS MANGOS DE LA LOCALIDAD DE ZIRACUARETIRÓ	CONTRATO	190.00	METROS LINEALES	80 HABITANTES	\$ 1,472,648.00	\$ -	\$ -	\$ -	\$ -	\$ 1,472,648.00	\$ -	\$ -	\$ -	\$ -
17	CARACHA	BAJO	61605 VALIDADES URBANAS	CONSTRUCCION DE PAVIMENTACION CON CONCRETO HIDRAULICO Y CONSTRUCCION DE BANQUETAS EN CALLE JAZMIN DE LA LOCALIDAD DE CARACHA	CONTRATO	93.40	METROS LINEALES	40 HABITANTES	\$ 955,000.00	\$ -	\$ -	\$ -	\$ -	\$ 955,000.00	\$ -	\$ -	\$ -	\$ -
18	CARACHA	BAJO	61306 INFRAESTRUCTURA PARA DRENAJE Y ALCANTARILLADO RESIDUAL	CONSTRUCCION DE DRENAJE SANITARIO EN CALLE JAZMIN DE LA LOCALIDAD DE CARACHA	CONTRATO	80.00	METROS LINEALES	40 HABITANTES	\$ 260,000.00	\$ -	\$ -	\$ -	\$ -	\$ 260,000.00	\$ -	\$ -	\$ -	\$ -
19	ZIRIMICUARO	BAJO	61306 INFRAESTRUCTURA PARA DRENAJE Y ALCANTARILLADO RESIDUAL	CONSTRUCCION DE DRENAJE SANITARIO EN CALLE NIÑOS HEROES DE LA LOCALIDAD DE ZIRIMICUARO	CONTRATO	180.00	METROS LINEALES	45 HABITANTES	\$ 515,000.00	\$ -	\$ -	\$ -	\$ -	\$ 515,000.00	\$ -	\$ -	\$ -	\$ -
20	25 DE ABRIL	BAJO	61204 ESPACIOS DEPORTIVOS, RECREATIVOS, TURISTICOS Y CULTURALES	REHABILITACION DE ESPACIO PUBLICO MULTIDEPORTIVO DE LA LOCALIDAD 25 ABRIL	CONTRATO	55.68	METROS CUADRADOS	200 HABITANTES	\$ 700,000.00	\$ -	\$ -	\$ -	\$ -	\$ 700,000.00	\$ -	\$ -	\$ -	\$ -
21	EL FRESNO	MUY BAJO	61306 INFRAESTRUCTURA PARA DRENAJE Y ALCANTARILLADO RESIDUAL	REHABILITACION DE DRENAJE SANITARIO EN CALLE PARAISO DE LA LOCALIDAD DE EL FRESNO	CONTRATO	250.00	METROS LINEALES	80 HABITANTES	\$ 780,000.00	\$ -	\$ -	\$ -	\$ -	\$ 780,000.00	\$ -	\$ -	\$ -	\$ -
22	ZIRACUARETIRÓ	MUY BAJO	61605 VALIDADES URBANAS	REHABILITACION DE PAVIMENTACION CON CONCRETO HIDRAULICO EN CALLE MATAMOROS DE LA LOCALIDAD DE ZIRACUARETIRÓ	CONTRATO	89.00	METROS LINEALES	40 HABITANTES	\$ 600,000.00	\$ -	\$ -	\$ -	\$ -	\$ 600,000.00	\$ -	\$ -	\$ -	\$ -
23	EL FRESNO	MUY BAJO	61605 VALIDADES URBANAS	MANTENIMIENTO EN CALLE PARAISO DE LA LOCALIDAD DE EL FRESNO	CONTRATO	250.00	METROS LINEALES	80 HABITANTES	\$ 1,090,000.00	\$ -	\$ -	\$ -	\$ -	\$ 1,090,000.00	\$ -	\$ -	\$ -	\$ -
24	ZIRACUARETIRÓ	MUY BAJO	61306 INFRAESTRUCTURA PARA DRENAJE Y ALCANTARILLADO RESIDUAL	REHABILITACION DE RED DE DRENAJE SANITARIO Y AGUA ENTUBADA EN CALLE MATAMOROS DE LA LOCALIDAD DE ZIRACUARETIRÓ	CONTRATO	69.00	METROS LINEALES	40 HABITANTES	\$ 270,000.00	\$ -	\$ -	\$ -	\$ -	\$ 270,000.00	\$ -	\$ -	\$ -	\$ -
25	ZIRACUARETIRÓ	MUY BAJO	61605 VALIDADES URBANAS	PAVIMENTACION A BASE DE CONCRETO HIDRAULICO EN PRIVADA FLORES MAGON DEL CADENAMIENTO KM 0-000 AL KM 0-032.30 DEL MUNICIPIO DE ZIRACUARETIRÓ, MICHOACAN	CONTRATO	32.50	METROS LINEALES	40 HABITANTES	\$ 317,500.00	\$ -	\$ -	\$ -	\$ -	\$ 317,500.00	\$ -	\$ -	\$ -	\$ -
26	SAN ANDRES CORU	MUY BAJO	61306 INFRAESTRUCTURA PARA DRENAJE Y ALCANTARILLADO RESIDUAL	EQUIPAMIENTO DE CARCAMO PARA BOMBEO DE AGUA POTABLE HACIA LA LOCALIDAD DE SAN ANDRES CORU	CONTRATO	1.00	PZA	2,441 HABITANTES	\$ 1,132,014.40	\$ -	\$ -	\$ -	\$ -	\$ 1,132,014.40	\$ -	\$ -	\$ -	\$ -
27	ZIRACUARETIRÓ	MUY BAJO	61212 EDIFICACIONES PARA LA SEGURIDAD PUBLICA, POLICIA Y TRANSITO	CONSTRUCCION DE DORMITORIOS EN LAS INSTALACIONES DE LA DIRECCION DE SEGURIDAD PUBLICA, DEL MUNICIPIO DE ZIRACUARETIRÓ MICHOACAN (SEGUNDA ETAPA)	CONTRATO	107.00	METROS CUADRADOS	12,614 HABITANTES	\$ 443,141.56	\$ -	\$ -	\$ -	\$ -	\$ 443,141.56	\$ -	\$ -	\$ -	\$ -
TOTAL									\$ 22,306,491.24	\$ -	\$ 4,584,187.28	\$ 317,500.00	\$ 16,961,662.40	\$ 443,141.56	\$ -	\$ -	\$ -	

[Handwritten signatures and notes on the right side of the page, including a large signature at the bottom right.]

El que suscribe: **LIC. LUIS EDGAR VEGA PONCE**, Secretario Municipal del Honorable Ayuntamiento del Municipio de Ziracuaretiro, Michoacán. Certifico y hago constar que el presente Documento es Copia Fiel del original misma que es relacionada con el Acta de Sesión Ordinaria Numero 77 del H. Ayuntamiento Ziracuaretiro, Michoacán 2021-2024 y que cuenta con las firmas autógrafas y que tengo a la vista. El cual consta de 06 fojas útiles impresas por un solo lado.

A 16 de enero de 2025.

Atentamente

LIC. LUIS EDGAR VEGA PONCE.
SECRETARIO MUNICIPAL



ACTA DE SESION ORDINARIA NUMERO VI DEL H. AYUNTAMIENTO DE ZIRACUARETIRO, MICHOACAN, 2024-2027

En el municipio de Ziracuaretiro, Michoacán, siendo las dieciocho horas con ocho minutos del día Dieciséis de octubre del año 2024 dos mil veinticuatro, en el Salón de Sesiones de la Presidencia Municipal de esta localidad, para celebrar sesión ordinaria de cabildo, a la que fueron previamente convocados en los términos de Ley, los ciudadanos integrantes del Ayuntamiento: Los Ciudadanos Alberto Orobio Arriaga, Presidente Municipal y Lic. Estela Jalimar Castro Calvillo, Sindica Municipal y los ciudadanos, Lic. Sarita Aguirre Lemus, Ing. Christian Alejandro Mejía Vaca, Lic. Andrea Isabel Arenas Alcantar, Ing. Israel Solís Velázquez, Lts. Isabel Del Rosario Alvarez Ferrer, C. María de Jesús Jiménez Aguado y C.P. Genoveva Madrigal Guido, Regidores Municipales. Sesión que se lleva a cabo bajo el siguiente:

ORDEN DEL DIA:

1. Lista de presentes y verificación del Quórum Legal.
2. Presentación y aprobación del orden del día.
3. Presentación, análisis y aprobación en su caso del acta de cabildo de la sesión anterior enviada con anticipación de manera digital a cada uno de los integrantes del cabildo para su lectura y análisis.
4. Propuesta, análisis y aprobación del proyecto de Ley de Ingresos del municipio de Ziracuaretiro, Michoacán, para el ejercicio fiscal año 2025.
5. Aprobación de la iniciativa de Ley de Ingresos del municipio de Ziracuaretiro, Michoacán, para el ejercicio fiscal año 2025, para su presentación ante el H. Congreso del estado de Michoacán de Ocampo.
6. Presentación, análisis y aprobación en su caso para la autorización de rangos de contratación de obra pública 2024.
7. Presentación, análisis y aprobación en su caso de la modificación al anexo programático de obra 2024.
8. Asuntos generales.
9. Clausura de la sesión.

PRIMERO.- Acto seguido, desahogando el PRIMER PUNTO del Orden del día, el Presidente Municipal solicita al Secretario del Ayuntamiento realice el pase de lista a los integrantes del Ayuntamiento; con el propósito de verificar si existe quórum legal, para declarar formalmente instalada la sesión; acto seguido el secretario del Ayuntamiento procede a tomar lista de los presentes, y a continuación informa que

Atalaya

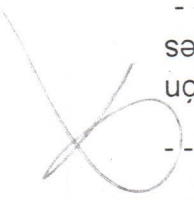
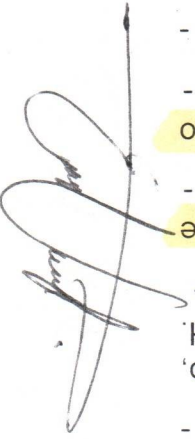

Michoacán, para el Ejercicio Fiscal 2025 para su envío y posterior análisis y aprobación por parte del H. Congreso del Estado de Michoacán. El Presidente Municipal, en uso de la palabra, enfatizó la importancia de que dicha iniciativa sea enviada en tiempo y forma para su consideración por el Congreso, conforme a los plazos establecidos en la normatividad vigente. Asimismo, destacó que la aprobación de esta iniciativa permitirá al municipio cumplir con los principios de legalidad, transparencia y responsabilidad fiscal en la gestión de sus recursos. Acto seguido, la iniciativa fue sometida a votación, siendo aprobada por unanimidad de votos por los miembros del Cabildo, instruyéndose a la tesorera del Ayuntamiento para la remisión oficial del documento al Congreso del Estado de Michoacán de Ocampo dentro de los plazos establecidos.

SEXO.- Presentación, análisis y aprobación, en su caso, para la autorización de rangos de contratación de obra pública para el ejercicio fiscal 2024. Para este punto hace uso de la voz el C. Alberto Orbio Arriaga, quien solicita al honorable cabildo otorgarle el uso de la voz al Ing. Iván Noé Vargas Vaca, Director de Obras Públicas de este Municipio.

ANTECEDENTES

El 25 de noviembre de 2023, se publicó en el Diario Oficial de la Federación (DOF) en el Anexo 9 del Presupuesto de Egresos de la Federación (PEF), los montos máximos de Adjudicación mediante procedimiento de Adjudicación Directa y de Invitación a cuando menos tres personas, para el Ejercicio Fiscal 2024, y que se transcribe a continuación:

Anexo 9. Montos máximos de adjudicación mediante procedimiento de Adjudicación directa y de Invitación a cuando menos tres personas, establecidos en miles de pesos, sin considerar el impuesto al valor agregado.

• ADQUISICIONES, ARRENDAMIENTOS Y SERVICIOS

Presupuesto autorizado de adquisiciones, arrendamientos y servicios	Hasta	Dependencias y entidades	Dependencias y entidades
Monto máximo total de cada operación que podrá adjudicarse directamente	Monto máximo total de cada operación que podrá adjudicarse a cuando menos tres personas		
15,000	15,000	284	2,083
30,000	30,000	315	2,429
50,000	50,000	345	2,735
100,000	100,000	359	2,992
150,000	150,000	451	3,988
250,000	250,000	509	4,735
350,000	350,000	573	5,626
450,000	450,000	629	6,479

Handwritten signature

Handwritten notes and signatures on the right margin

Handwritten signature on the left margin

450,000	600,000	640	6,922
600,000	750,000	712	8,140
750,000	1,000,000	725	8,673
1,000,000	1,250,000	827	10,584
1,250,000	1,500,000	938	12,595
1,500,000	-	1,050	14,745

• OBRAS PUBLICAS Y SERVICIOS RELACIONADOS CON LAS MISMAS

Presupuesto autorizado para realizar obras publicas y servicios relacionados con las mismas	Monto máximo de obras total de cada obra pública que podrá adjudicarse con obra pública que podrá adjudicarse directamente	Monto máximo total de cada obra pública que podrá adjudicarse con obra pública que podrá adjudicarse mediante invitación a personas	Monto máximo total de cada obra pública que podrá adjudicarse mediante invitación a personas cuando menos tres personas	Monto máximo total de cada obra pública que podrá adjudicarse mediante invitación a personas cuando menos tres personas
15,000	458	205	3,461	2,630
30,000	541	270	4,096	2,970
50,000	622	328	4,656	3,650
100,000	690	370	5,167	4,151
150,000	942	451	7,005	5,179
250,000	1,090	492	8,272	6,068
350,000	1,271	626	9,645	6,986
450,000	1,456	716	11,106	7,935
600,000	1,558	815	11,887	9,302
750,000	1,827	977	13,986	11,075
1,000,000	1,951	1,057	14,919	11,899
1,250,000	2,375	1,229	18,270	13,986
1,500,000	2,827	1,443	21,648	16,334
2,700,000	3,182	1,614	24,534	18,302
2,700,000	-	1,811	26,502	20,507

Que el Fondo de Aportaciones para la Infraestructura Social Municipal y de las Demarcaciones Territoriales del Distrito Federal para el Ejercicio 2024 para el municipio de Ziracuaretiros es de \$24,743,488.62

~~Atestada~~
Atestada

[Handwritten signature]

[Handwritten signature]

[Handwritten notes and signatures on the right margin]

CONSIDERANDOS

Que la Ley de Obras Públicas y Servicios Relacionados con las Mismas en el artículo 43 menciona lo siguiente:

Artículo 43. Las dependencias y entidades, bajo su responsabilidad, podrán contratar obras públicas o servicios relacionados con las mismas, sin sujetarse al procedimiento de licitación pública, a través de los de invitación a cuando menos tres personas o de adjudicación directa, cuando el importe de cada contrato no exceda de los montos máximos que al efecto se establezcan en el Presupuesto de Egresos de la Federación, siempre que los contratos no se fraccionen para quedar comprendidas en los supuestos de excepción a la licitación pública a que se refiere este artículo.

Que, el artículo 6, párrafo primero, de la Ley de Obra Pública y Servicios Relacionados con la Misma para el Estado de Michoacán de Ocampo dice lo siguiente:

Artículo 6.- La ejecución de las obras públicas que realicen las dependencias, entidades, ayuntamientos, y entidades paramunicipales, con cargo total o parcial a fondos aportados por la Federación conforme a los convenios celebrados entre los Poderes Ejecutivo Estatal, Ejecutivo Federal y ayuntamientos estarán sujetas a las disposiciones de la Legislación Federal Vigente.

Que el artículo 52, párrafo segundo, de la Ley de Obra Pública y Servicios Relacionados con la Misma para el estado de Michoacán de Ocampo y sus Municipios, faculta a los ayuntamientos poder llevar a cabo obra pública a través del procedimiento de invitación restringida a cuando menos tres contratistas o por adjudicación directa, según corresponda, siempre y cuando el monto de la obra objeto del contrato no exceda de los rangos para determinar los límites o rangos de referencia, los cuales en el caso de los ayuntamientos, son formulados por el Cabildo y por el órgano de gobierno; mismos que a la letra dice:

DE LA ADJUDICACION, CONTRATACION Y EJECUCION DE LAS OBRAS

Artículo 52.-...

Para los efectos de la aplicación de este precepto, cada obra deberá considerarse individualmente a fin de determinar si queda comprendida dentro de los montos, límites o rangos que en consecuencia formule la Secretaría de Contraloría, los cuales deberán de ser publicados en el Periódico Oficial del Estado y en los portales electrónicos del Gobierno del Estado de Michoacán de Ocampo, de la Secretaría y de la Secretaría de Contraloría, actualizándose anualmente. En ningún caso, el importe total de la obra podrá ser fraccionado para que quede comprendida en los supuestos a que se refiere este artículo. Para el caso de los ayuntamientos y entidades paramunicipales cuando realicen obras con recursos financieros estatales, los montos, límites o rangos de referencia serán formulados por el cabildo y por el órgano de gobierno, según se trate.

Que, el artículo 9, fracción II, numeral 25 del Reglamento de la Ley de Obra pública y Servicios Relacionados con la Misma para el Estado de Michoacán de Ocampo y sus municipios, señala que uno de los requisitos en el Proceso de Contratación para el caso

~~México~~

de los Ayuntamientos, es el Acta de Cabildo; al señalar en su parte conducente lo siguiente:

TITULO SEGUNDO
DE LA OBRA PUBLICA
CAPITULO PRIMERO
DE LA PLANEACION, PROGRAMACION Y PRESUPUESTACION DE LAS OBRAS

Artículo 9.- ...

II. Procedimiento de contratación:

25. Montos, límites, o Rangos Formulados por la Coordinación Publicados en el Periódico Oficial para poder llevar a cabo Obra Pública bajo la Modalidad de Adjudicación Directa e Invitación Restringida a Cuando Menos Tres Contratistas, Acta de Cabildo en el caso de los Ayuntamientos y Acta del Órgano de Gobierno en el Caso de las Entidades Paramunicipales.

Que, derivado de la aprobación del Programa Anual de Inversión autorizado para el Ejercicio Fiscal 2024, la propuesta de rangos de adjudicación con **recursos de carácter Federal y convenidos con el municipio** es la siguiente:

PARA CONTRATOS DE OBRA PÚBLICA

Modalidad:	Monto máximo PEF:	Monto con IVA desde:	Monto con IVA hasta:
Adjudicación Directa	541	\$0.01	\$627,560.00
Invitación Restringida	4,096	\$627,560.01	\$4,751,360.00
Licitación Pública		\$4,751,360.01	Sin límite

Acto seguido.- Después el presidente solicito al secretario municipal tomar la votación correspondiente, el proyecto fue sometido a votación y aprobado por unanimidad de los integrantes del Cabildo.

SEPTIMO.- Para este punto, se le da el uso de la palabra al C. Ing. Iván Noé Vargas Vaca Director de Obras Públicas de Ziracuaretiro, para presentar la información de dicho punto y comienza diciendo; derivado de las necesidades de infraestructura vial que se tiene en el municipio de Ziracuaretiro enfocadas a mejorar la conectividad entre las localidades con la cabecera municipal, se solicita la modificación al Anexo Programático de Obra 2024, quedando de la siguiente manera: la cancelación de las obras número 16, 21 y 23 respectivamente que a continuación se enlistan:

~~Xodvccj~~

- CONSTRUCCION DE PAVIMENTACION ASFALTICA EN CAMINO LOS MANGOS DE LA LOCALIDAD DE ZIRACUARETIRO, CON UN MONTO DE \$ 1,472,648.00. (Numero 16 obra)
- REHABILITACION DE DRENAJE SANITARIO EN CALLE PARAISO DE LA LOCALIDAD DE EL FRESCO, CON UN MONTO DE \$ 780,000.00. (Numero 21 obra)
- MANTENIMIENTO EN CALLE PARAISO DE LA LOCALIDAD DE EL FRESCO, CON UN MONTO DE \$ 1,090,000.00. (Numero 23 de obra)

Para dar paso a la autorización de las siguientes obras:

- CONSTRUCCION DE ANDADOR URBANO EN TRAMO ZIRACUARETIRO - PATUAN DE LA LOCALIDAD DE ZIRACUARETIRO, CON UN MONTO DE \$ 2,048,000.00
- REHABILITACION DE ANDADOR URBANO EN TRAMO ZIRACUARETIRO - CARACHA DE LA LOCALIDAD DE CARACHA, CON UN MONTO DE \$ 1,294,648.00

Manifiesta el Ing. De Obras Publicas que para la realización de dichas obras se considera como fuente de financiamiento el Fondo de Aportaciones para la Infraestructura Social Municipal 2024. Una vez expuesta la propuesta, se permitió el análisis y deliberación entre los integrantes del Cabildo. Concluida la discusión, la propuesta fue sometida a votación y resultó aprobada por unanimidad, autorizándose al área correspondiente la ejecución de los ajustes programáticos. (Se anexa el Anexo Programático de obra 2024)

OCTAVO.- Asuntos generales. En este punto, se dio oportunidad a los miembros del cabildo de plantear temas adicionales o de interés general para el Ayuntamiento, pero no hubo asuntos generales por tratar.

NOVENO.- Clausura de la sesión. No habiendo más asuntos que tratar, el Presidente Municipal, dio por clausurada la sesión siendo las [hora exacta] horas del día 16 de octubre de 2024. Agradeciendo la asistencia y participación de todos los miembros del H. Ayuntamiento de Ziracuaretiro, así como el compromiso demostrado en los temas abordados.

LIC. ALBERTO OROBIO ARRIAGA
PRESIDENTE MUNICIPAL



LIC. ESTELA JALIMAR CASTRO CALVILLO
SÍNDICA MUNICIPAL

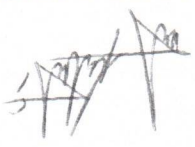

Handwritten signature







6

[Handwritten marks]

Isabel Alvarez Ferrer

C. P. GENOVEVA MADRIGAL GUIDO

C. MARIA DE JESUS JIMENEZ AGUADO

LTS. ISABEL DEL ROSARIO ALVAREZ FERRER

ING. ISRAEL SOLIS VELAZQUEZ

ING. CHRISTIAN ALEJANDRO MEJIA VACA

LIC. ANDREA ISABEL ARENAS ALCANTAR

LIC. SARITA AGUIRRE LEMUS

SECRETARIO DEL AYUNTAMIENTO

LIC. LUIS EDGAR VEGA PONCE

[Signature]

600

PRIORIDAD	NOMBRE DEL MUNICIPIO: ZIRICUARETIRO	LOCALIDAD	GRADO DE MARGINACIÓN	PROGRAMA	NOMBRE DE LA OBRA	MODALIDAD DE EJECUCIÓN	METAS PROGRAMADAS				RECURSOS PROGRAMADOS				APORTACIÓN DE BENEFICIARIOS	FINANCIAMIENTO
							CANTIDAD	UNIDAD	NÚMERO DE BENEFICIARIOS	COSTO TOTAL	CONTENIDO		FSM	PARTICIPACIONES MUNICIPALES DEL FONDO GENERAL		
											MUNICIPAL DIRECTO	ESTATAL				
1	CIENEGA	MUY BAJO	61202	INFRAESTRUCTURA EDUCATIVA Y DE INVESTIGACIÓN	CONSTRUCCIÓN DE TECHADO EN AREA DE IMPARTICION DE EDUCACION FISICA EN ESCUELA PRIMARIA LAZARO CARDENAS DE LA LOCALIDAD DE LA CIENEGA	CONTRATO	448.00	METROS CUADRADOS	60 HABITANTES	\$ 1,080,000.00	\$	\$	\$	\$	\$	\$
2	SAN ANDRES CORU	MUY BAJO	61605	VALIDADES URBANAS	CONSTRUCCION DE PAVIMENTACION CON CONCRETO HIDRAULICO EN CALLE PRIVADA DE ALVAREZ DEL BARRIO LOS ECUARITOS DE LA LOCALIDAD DE SAN ANDRES CORU	CONTRATO	100.00	METROS LINEALES	30 HABITANTES	\$ 750,000.00	\$	\$	\$	\$	\$	\$
3	SAN ANDRES CORU	POBREZA EXTREMA	61306	INFRAESTRUCTURA PARA DRENAJE Y ALCANTARILLADO RESIDUAL	CONSTRUCCION DE DRENAJE SANITARIO EN CALLE RENE LEON EN LA LOCALIDAD DE SAN ANDRES CORU	CONTRATO	155.00	METROS LINEALES	80 HABITANTES	\$ 570,000.00	\$	\$	\$	\$	\$	\$
4	SAN ANDRES CORU	POBREZA EXTREMA	61605	VALIDADES URBANAS	CONSTRUCCION DE PAVIMENTACION CON CONCRETO HIDRAULICO EN CALLE RENE LEON EN LA LOCALIDAD DE SAN ANDRES CORU MUNICIPIO DE ZIRICUARETIRO	CONTRATO	143.56	METROS LINEALES	80 HABITANTES	\$ 1,690,000.00	\$	\$	\$	\$	\$	\$
5	SAN ANDRES CORU	POBREZA EXTREMA	61202	INFRAESTRUCTURA EDUCATIVA Y DE INVESTIGACIÓN	CONSTRUCCION DE AULA EN ESCUELA TELESECUNDARIA DE LA LOCALIDAD DE SAN ANDRES CORU MUNICIPIO DE ZIRICUARETIRO	CONTRATO	70.20	METROS CUADRADOS	40 ESTUDIANTES	\$ 500,000.00	\$	\$	\$	\$	\$	\$
6	CARACHA	BAJO	61202	INFRAESTRUCTURA EDUCATIVA Y DE INVESTIGACIÓN	CONSTRUCCION DE TECHADO EN AREA DE IMPARTICION DE EDUCACION FISICA EN ESCUELA TELESECUNDARIA DE LA LOCALIDAD DE CARACHA MUNICIPIO DE ZIRICUARETIRO	CONTRATO	541.50	METROS CUADRADOS	60 ESTUDIANTES	\$ 1,080,000.00	\$	\$	\$	\$	\$	\$
7	ZIRICUARETIRO	MUY BAJO	61605	VALIDADES URBANAS	CONSTRUCCION DE PAVIMENTACION CON CONCRETO HIDRAULICO EN CALLE BELISARIO DOMINGUEZ EN LA COLONIA REVOLUCION DE LA CABECERA MUNICIPAL MUNICIPIO DE ZIRICUARETIRO	CONTRATO	40.00	METROS LINEALES	35 HABITANTES	\$ 400,000.00	\$	\$	\$	\$	\$	\$
8	LA SOLEDAD	MEDIO	61306	INFRAESTRUCTURA PARA AGUA POTABLE	CONSTRUCCION DE REC DE AGUA EN TUBADIA EN CALLE SIN NOMBRE DE LA LOCALIDAD DE LA SOLEDAD MUNICIPIO DE ZIRICUARETIRO	CONTRATO	260.00	METROS LINEALES	40 HABITANTES	\$ 215,000.00	\$	\$	\$	\$	\$	\$
9	EL COPAL	BAJO	61202	URBANAS	CONSTRUCCION DE ANDADOR PEATONAL A UN COSTADO DE CARRETERA ZIRICUARETIRO EL COPAL DE LA LOCALIDAD DE EL COPAL MUNICIPIO DE ZIRICUARETIRO	CONTRATO	620.00	METROS LINEALES	70 HABITANTES	\$ 695,187.26	\$	\$	\$	\$	\$	\$
10	CARACHA	BAJO	61202	INFRAESTRUCTURA EDUCATIVA Y DE INVESTIGACIÓN	CONSTRUCCION DE TECHADO EN AREA DE IMPARTICION DE EDUCACION FISICA EN TELEBACHILLERATO COMUNITARIO DE LA LOCALIDAD DE CARACHA	CONTRATO	540.00	METROS CUADRADOS	40 ESTUDIANTES	\$ 1,080,000.00	\$	\$	\$	\$	\$	\$
11	SAN ANDRES CORU	MUY BAJO	61204	ESPACIOS DEPORTIVOS RECREATIVOS TURISTICOS Y CULTURALES	REHABILITACION DE ESPACIO PUBLICO MULTIDEPORATIVO LA MARUJATA EN LA LOCALIDAD DE SAN ANDRES CORU	CONTRATO	600.00	METROS CUADRADOS	500 HABITANTES	\$ 950,000.00	\$	\$	\$	\$	\$	\$
12	PATIAN	BAJO	61306	INFRAESTRUCTURA PARA DRENAJE Y ALCANTARILLADO RESIDUAL	REHABILITACION DE RED DE DRENAJE SANITARIO Y REHABILITACION DE RED DE AGUA ENTUBADA EN CALLE LAZARO CARDENAS DE LA LOCALIDAD DE PATIAN (SEGUNDA ETAPA)	CONTRATO	20.00	METROS LINEALES	200 HABITANTES	\$ 1,015,000.00	\$	\$	\$	\$	\$	\$
13	PATIAN	BAJO	61605	VALIDADES URBANAS	REHABILITACION DE PAVIMENTACION CON CONCRETO HIDRAULICO Y REHABILITACION DE BANQUETAS EN CALLE LAZARO CARDENAS DE LA LOCALIDAD DE PATIAN (SEGUNDA ETAPA)	CONTRATO	196.30	METROS LINEALES	200 HABITANTES	\$ 1,125,000.00	\$	\$	\$	\$	\$	\$
14	ZIRICUARETIRO	BAJO	61605	VALIDADES URBANAS	CONSTRUCCION DE PAVIMENTACION CON CONCRETO HIDRAULICO EN CALLE NICOLAS BRAVO DE LA LOCALIDAD DE ZIRICUARETIRO	CONTRATO	100.00	METROS LINEALES	60 HABITANTES	\$ 900,000.00	\$	\$	\$	\$	\$	\$
15	ZIRICUARETIRO	BAJO	61605	VALIDADES URBANAS	CONSTRUCCION DE PAVIMENTACION CON CONCRETO HIDRAULICO EN CALLE 2 DE MAYO DE LA LOCALIDAD DE ZIRICUARETIRO	CONTRATO	114.50	METROS LINEALES	60 HABITANTES	\$ 1,105,000.00	\$	\$	\$	\$	\$	\$
16	ZIRICUARETIRO	MUY BAJO	61605	VALIDADES URBANAS	CONSTRUCCION DE PAVIMENTACION ASFALTICA EN CAMINO LOS MANOSOS DE LA LOCALIDAD DE ZIRICUARETIRO	CANCELADA										
17	CARACHA	BAJO	61605	VALIDADES URBANAS	CONSTRUCCION DE PAVIMENTACION CON CONCRETO HIDRAULICO Y REHABILITACION DE BANQUETAS EN CALLE JAZMINES DE LA LOCALIDAD DE CARACHA	CONTRATO	93.40	METROS LINEALES	40 HABITANTES	\$ 965,000.00	\$	\$	\$	\$	\$	\$

Handwritten signatures and initials on the right side of the page, including a large signature at the bottom right and a date stamp '16 OCTUBRE 2024'.

PRIORIDAD	NOMBRE DEL MUNICIPIO: ZIRACUARETRO	LOCALIDAD	GRADO DE MARGINACIÓN	PROGRAMA	NOMBRE DE LA OBRA	MODALIDAD DE EJECUCIÓN	METAS PROGRAMADAS				RECURSOS PROGRAMADOS				EJERCICIO PRESUPUESTAL: 2024				
							CANTIDAD	UNIDAD	NÚMERO DE BENEFICIARIOS	COSTO TOTAL	MUNICIPAL DIRECTO	CONVENIDO			FISM	PARTICIPACIONES MUNICIPALES DEL FONDO GENERAL	FORTAMUN-UF	APORTACION DE BENEFICIARIOS	FINANCIAMIENTO
												ESTATAL	FEDERAL	FEDERAL					
18	CARACHA	BAJO	61306	INFRAESTRUCTURA PARA DRENAJE Y ALCANTARILLADO RESIDUAL	CONSTRUCCION DE DRENAJE SANITARIO EN CALLE JAZMIN DE LA LOCALIDAD DE CARACHA	CONTRATO	80.00	METROS LINEALES	40 HABITANTES	\$ 260.000.00	\$	\$	\$	\$	\$	\$	\$		
19	ZIRIMICUARE	BAJO	61306	INFRAESTRUCTURA PARA DRENAJE Y ALCANTARILLADO RESIDUAL	CONSTRUCCION DE DRENAJE SANITARIO EN CALLE NIÑOS HEROES DE LA LOCALIDAD DE ZIRIMICUARE	CONTRATO	180.00	METROS LINEALES	45 HABITANTES	\$ 515.000.00	\$	\$	\$	\$	\$	\$	\$		
20	25 DE ABRIL	BAJO	61204	ESPACIOS DEPORTIVOS RECREATIVOS TURISTICOS Y CULTURALES	REHABILITACION DE ESPACIO PUBLICO MULTIDEPORITIVO DE LA LOCALIDAD 25-ABRIL	CONTRATO	55.68	METROS CUADRADOS	200 HABITANTES	\$ 700.000.00	\$	\$	\$	\$	\$	\$	\$		
21	EL FRESNO	MUY BAJO	61306	INFRAESTRUCTURA PARA DRENAJE Y ALCANTARILLADO RESIDUAL	REHABILITACION DE DRENAJE SANITARIO EN CALLE PARAISO DE LA LOCALIDAD DE EL FRESNO	CANCELADA													
22	ZIRACUARETRO	MUY BAJO	61605	VIALIDADES URBANAS	REHABILITACION DE PAVIMENTACION CON CONCRETO HIDRAULICO EN CALLE MATAMOROS DE LA LOCALIDAD DE ZIRACUARETRO	CONTRATO	69.00	METROS LINEALES	40 HABITANTES	\$ 620.000.00	\$	\$	\$	\$	\$	\$	\$		
23	EL FRESNO	MUY BAJO	61605	VIALIDADES URBANAS	MANTENIMIENTO EN CALLE PARAISO DE LA LOCALIDAD DE EL FRESNO	CANCELADA													
24	ZIRACUARETRO	MUY BAJO	61306	INFRAESTRUCTURA PARA DRENAJE Y ALCANTARILLADO RESIDUAL	REHABILITACION DE RED DE DRENAJE SANITARIO Y AGUA ENTUBADA EN CALLE MATAMOROS DE LA LOCALIDAD DE ZIRACUARETRO	CONTRATO	69.00	METROS LINEALES	40 HABITANTES	\$ 270.000.00	\$	\$	\$	\$	\$	\$	\$		
25	ZIRACUARETRO	MUY BAJO	61605	VIALIDADES URBANAS	PAVIMENTACION A BASE DE CONCRETO HIDRAULICO EN PRIVADA FLORES MAGON DEL CENDEMANENTO KM 0-006 AL KM 0-002.50 DEL MUNICIPIO DE ZIRACUARETRO MICHIGACAN	CONTRATO	31.50	METROS LINEALES	40 HABITANTES	\$ 317.500.00	\$	\$	\$	\$	\$	\$	\$		
26	SAN ANDRES CORU	MUY BAJO	61305	INFRAESTRUCTURA PARA AGUA POTABLE	EQUIPAMIENTO DE CARGAMC PARA BOMBEO DE AGUA POTABLE HACIA LA LOCALIDAD DE SAN ANDRES CORU	CONTRATO	1.00	PZA	2.44 HABITANTES	\$ 1.320.014.40	\$	\$	\$	\$	\$	\$	\$		
27	ZIRACUARETRO	MUY BAJO	61212	EDIFICACIONES PARA LA SEGURIDAD PUBLICA POLICIA Y TRANSITO	CONSTRUCCION DE DORMITORIOS EN LAS INSTALACIONES DE LA DIRECCION DE SEGURIDAD PUBLICA DEL MUNICIPIO DE ZIRACUARETRO MICHIGACAN (SEGUNDA ETAPA)	CONTRATO	107.00	METROS CUADRADOS	12.614 HABITANTES	\$ 443.141.56	\$	\$	\$	\$	\$	\$	\$		
28	ZIRACUARETRO	MUY BAJO	61605	VIALIDADES URBANAS	CONSTRUCCION DE ANDADOR URBANO EN TRAMO ZIRACUARETRO PATUJAN DE LA LOCALIDAD DE ZIRACUARETRO	CONTRATO	680.00	METROS LINEALES	300 HABITANTES	\$ 2.046.000.00	\$	\$	\$	\$	\$	\$	\$		
29	CARACHA	BAJO	61605	VIALIDADES URBANAS	REHABILITACION DE ANDADOR URBANO EN TRAMO ZIRACUARETRO CARACHA DE LA LOCALIDAD DE CARACHA	CONTRATO	100.00	METROS LINEALES	200 HABITANTES	\$ 1.294.946.00	\$	\$	\$	\$	\$	\$	\$		
TOTAL							\$ 22.306.491.24	\$	\$ 4.584.167.28	\$ 317.500.00	\$ 16.961.662.40	\$ 443.141.56	\$	\$	\$	\$	\$		

Handwritten signature: IISA

Handwritten signature: Andres

Handwritten signature: [Signature]

Handwritten signature at the bottom right.

010

El que suscribe: **LIC. LUIS EDGAR VEGA PONCE**, Secretario Municipal del Honorable Ayuntamiento del Municipio de Ziracuaretiro, Michoacán. Certifico y hago constar que el presente Documento es Copia Fiel del original misma que es relacionada con el Acta de Sesión Ordinaria Numero VI del H. Ayuntamiento Ziracuaretiro, Michoacán 2024-2027 y que cuenta con las firmas autógrafas y que tengo a la vista. El cual consta de 10 fojas útiles impresas por un solo lado.

A 16 de enero de 2025.

Atentamente.

LIC. LUIS EDGAR VEGA PONCE.
SECRETARIO MUNICIPAL.



FE DE ERRATAS DEL ACTA DE AYUNTAMIENTO

NUMERO VI SESION ORDINARIA

Se hace constar que en el acta número VI de Sesión Ordinaria del ayuntamiento De Ziracuaretiro, Michoacán de la administración 2024 - 2027, con fecha 16 de Octubre del 2024, en el punto número 7, se ha advertido que se omitió realizar el siguiente señalamiento de los acuerdos que a continuación se hace mención.

Referente al punto número 7, presentación, análisis y aprobación en su caso de la modificación al anexo programático de obra 2024; se manifiesta que de acuerdo a los lineamientos de la secretaria del bienestar del gobierno federal se hace de la corrección al nombre de la obra autorizada (Numero 29), dice:

- Rehabilitación de andador urbano en tramo ziracuaretiro - Caracha de la localidad de Caracha.

Y debe decir:

- Equipamiento de Parque Público en la Localidad de Caracha

Cabe mencionar que tanto la modalidad en ejecución, las metas, beneficiarios, monto de inversión y la fuente de financiamiento siguen siendo los mismos que quedaron aprobados previamente en sesión ordinaria y para lo cual se anexa a la presente el nuevo anexo programático de obra 2024.

SINDICA MUNICIPAL

LIC. ESTELA JALIMAR CASTRO CALVILLO

PRESIDENTE MUNICIPAL

LIC. ALBERTO OROBIO ARRIAGA

SECRETARIO DEL AYUNTAMIENTO

LIC. LUIS EDGAR VEGA PONCE

PRIORIDAD	NOMBRE DEL MUNICIPIO ZIRACUARETRO	GRADO DE BARRIACIÓN	PROGRAMA	NOMBRE DE LA OBRA	MODALIDAD DE EJECUCIÓN	CANTIDAD	METAS PROGRAMADAS			NÚMERO DE BENEFICIARIOS	COSTO TOTAL	CONVENIO			MUNICIPAL DIRECTO	ESTATAL	FEDERA	FISM	PARTICIPACIONES MUNICIPALES DEL FONDO GENERAL	FORTAMUH-DF	APORTACIÓN DE BENEFICIARIOS	FINANCIAMIENTO
							UNIDAD	UNIDAD	UNIDAD			ESTATAL	FEDERA	FISM								
							UNIDAD	UNIDAD	UNIDAD			ESTATAL	FEDERA	FISM								
1	CIENEGA	MUY BAJO	61202 INFRAESTRUCTURA EDUCATIVA Y DE INVESTIGACION	CONSTRUCCION DE TECHADO EN AREA DE IMPARTICION DE EDUCACION FISICA EN ESCUELA PRIMARIA LAZARO CARDENAS DE LA LOCALIDAD DE LA CIENEGA	CONTRATO	448.00	METROS CUADRADOS	60 HABITANTES	\$ 1,080,000.00	\$ -	\$ -	\$ -	\$ -	\$ -	\$ -	\$ -	\$ -	\$ -	\$ -	\$ -	\$ -	\$ -
2	SAN ANDRES CORU	MUY BAJO	61605 VALIDADES URBANAS	CONSTRUCCION DE PAVIMENTACION CON CONCRETO HIDRAULICO EN CALLE PRIVADA DE ALVAREZ DEL BARRIO LOS ECUARITOS DE LA LOCALIDAD DE SAN ANDRES CORU	CONTRATO	100.00	METROS LINEALES	30 HABITANTES	\$ 750,000.00	\$ -	\$ -	\$ -	\$ -	\$ -	\$ -	\$ -	\$ -	\$ -	\$ -	\$ -	\$ -	\$ -
3	SAN ANDRES CORU	POBREZA EXTREMA	61306 INFRAESTRUCTURA PARA DRENAJE Y ALCANTARILLADO RESIDUAL	CONSTRUCCION DE DRENAJE SANITARIO EN CALLE RENE LEON, EN LA LOCALIDAD DE SAN ANDRES CORU	CONTRATO	155.00	METROS LINEALES	80 HABITANTES	\$ 570,000.00	\$ -	\$ -	\$ -	\$ -	\$ -	\$ -	\$ -	\$ -	\$ -	\$ -	\$ -	\$ -	\$ -
4	SAN ANDRES CORU	POBREZA EXTREMA	61605 VALIDADES URBANAS	CONSTRUCCION DE PAVIMENTACION CON CONCRETO HIDRAULICO EN CALLE RENE LEON, EN LA LOCALIDAD DE SAN ANDRES CORU, MUNICIPIO DE ZIRACUARETRO	CONTRATO	143.56	METROS LINEALES	80 HABITANTES	\$ 1,690,000.00	\$ -	\$ -	\$ -	\$ -	\$ -	\$ -	\$ -	\$ -	\$ -	\$ -	\$ -	\$ -	\$ -
5	SAN ANDRES CORU	POBREZA EXTREMA	61202 INFRAESTRUCTURA EDUCATIVA Y DE INVESTIGACION	CONSTRUCCION DE AULA EN ESCUELA TELESECUNDARIA DE LA LOCALIDAD DE SAN ANDRES CORU, MUNICIPIO DE ZIRACUARETRO	CONTRATO	70.20	METROS CUADRADOS	40 ESTUDIANTES	\$ 500,000.00	\$ -	\$ -	\$ -	\$ -	\$ -	\$ -	\$ -	\$ -	\$ -	\$ -	\$ -	\$ -	\$ -
6	CARACHA	BAJO	61202 INFRAESTRUCTURA EDUCATIVA Y DE INVESTIGACION	CONSTRUCCION DE TECHADO EN AREA DE IMPARTICION DE EDUCACION FISICA EN ESCUELA TELESECUNDARIA DE LA LOCALIDAD DE CARACHA, MUNICIPIO DE ZIRACUARETRO	CONTRATO	541.50	METROS CUADRADOS	60 ESTUDIANTES	\$ 1,080,000.00	\$ -	\$ -	\$ -	\$ -	\$ -	\$ -	\$ -	\$ -	\$ -	\$ -	\$ -	\$ -	\$ -
7	ZIRACUARETRO	MUY BAJO	61605 VALIDADES URBANAS	CONSTRUCCION DE PAVIMENTACION CON CONCRETO HIDRAULICO EN CALLE BELSARIO DOMINGUEZ, EN LA COLONIA REVOLUCION DE LA CABECERA MUNICIPAL, MUNICIPIO DE ZIRACUARETRO	CONTRATO	40.00	METROS LINEALES	35 HABITANTES	\$ 400,000.00	\$ -	\$ -	\$ -	\$ -	\$ -	\$ -	\$ -	\$ -	\$ -	\$ -	\$ -	\$ -	\$ -
8	LA SOLEDAD	MEDIO	61305 INFRAESTRUCTURA PARA AGUA POTABLE	CONSTRUCCION DE RED DE AGUA ENTUBADA EN CALLE SIN NOMBRE DE LA LOCALIDAD DE LA SOLEDAD, MUNICIPIO DE ZIRACUARETRO	CONTRATO	280.00	METROS LINEALES	40 HABITANTES	\$ 215,000.00	\$ -	\$ -	\$ -	\$ -	\$ -	\$ -	\$ -	\$ -	\$ -	\$ -	\$ -	\$ -	\$ -
9	EL COPAL	BAJO	61605 VALIDADES URBANAS	CONSTRUCCION DE ANDADOR PEATONAL A UN COSTADO DE CABRERA ZIRACUARETRO - EL COPAL DE LA LOCALIDAD DE EL COPAL, MUNICIPIO DE ZIRACUARETRO	CONTRATO	620.00	METROS LINEALES	70 HABITANTES	\$ 699,187.28	\$ -	\$ -	\$ -	\$ -	\$ -	\$ -	\$ -	\$ -	\$ -	\$ -	\$ -	\$ -	\$ -
10	CARACHA	BAJO	61202 INFRAESTRUCTURA EDUCATIVA Y DE INVESTIGACION	CONSTRUCCION DE TECHADO EN AREA DE IMPARTICION DE EDUCACION FISICA EN TELEBACHILLERATO COMUNITARIO DE LA LOCALIDAD DE CARACHA	CONTRATO	540.00	METROS CUADRADOS	40 ESTUDIANTES	\$ 1,080,000.00	\$ -	\$ -	\$ -	\$ -	\$ -	\$ -	\$ -	\$ -	\$ -	\$ -	\$ -	\$ -	\$ -
11	SAN ANDRES CORU	MUY BAJO	61204 ESPACIOS DEPORTIVOS, RECREATIVOS, TURISTICOS Y CULTURALES	REHABILITACION DE ESPACIO PUBLICO MULTIDEPORTIVO LA MARUATA, EN LA LOCALIDAD DE SAN ANDRES CORU	CONTRATO	600.00	METROS CUADRADOS	500 HABITANTES	\$ 960,000.00	\$ -	\$ -	\$ -	\$ -	\$ -	\$ -	\$ -	\$ -	\$ -	\$ -	\$ -	\$ -	\$ -
12	PATUAN	BAJO	61306 INFRAESTRUCTURA PARA DRENAJE Y ALCANTARILLADO RESIDUAL	REHABILITACION DE RED DE DRENAJE SANITARIO Y REHABILITACION DE RED DE AGUA ENTUBADA EN CALLE LAZARO CARDENAS DE LA LOCALIDAD DE PATUAN (SEGUNDA ETAPA)	CONTRATO	203.00	METROS LINEALES	200 HABITANTES	\$ 1,015,000.00	\$ -	\$ -	\$ -	\$ -	\$ -	\$ -	\$ -	\$ -	\$ -	\$ -	\$ -	\$ -	\$ -
13	PATUAN	BAJO	61605 VALIDADES URBANAS	REHABILITACION DE PAVIMENTACION CON CONCRETO HIDRAULICO Y REHABILITACION DE BANQUETAS EN CALLE LAZARO CARDENAS DE LA LOCALIDAD DE PATUAN (SEGUNDA ETAPA)	CONTRATO	198.30	METROS LINEALES	200 HABITANTES	\$ 1,735,000.00	\$ -	\$ -	\$ -	\$ -	\$ -	\$ -	\$ -	\$ -	\$ -	\$ -	\$ -	\$ -	\$ -
14	ZIRIMICUARO	BAJO	61605 VALIDADES URBANAS	CONSTRUCCION DE PAVIMENTACION CON CONCRETO HIDRAULICO EN CALLE NICOLAS BRAVO DE LA LOCALIDAD DE ZIRIMICUARO	CONTRATO	100.00	METROS LINEALES	60 HABITANTES	\$ 902,000.00	\$ -	\$ -	\$ -	\$ -	\$ -	\$ -	\$ -	\$ -	\$ -	\$ -	\$ -	\$ -	\$ -
15	ZIRIMICUARO	BAJO	61605 VALIDADES URBANAS	CONSTRUCCION DE PAVIMENTACION CON CONCRETO HIDRAULICO EN CALLE 5 DE MAYO DE LA LOCALIDAD DE ZIRIMICUARO	CONTRATO	114.60	METROS LINEALES	60 HABITANTES	\$ 1,105,000.00	\$ -	\$ -	\$ -	\$ -	\$ -	\$ -	\$ -	\$ -	\$ -	\$ -	\$ -	\$ -	\$ -
16	ZIRACUARETRO	MUY BAJO	61605 VALIDADES URBANAS	CONSTRUCCION DE PAVIMENTACION ASFALTICA EN CAMINO LOS MANGOS DE LA LOCALIDAD DE ZIRACUARETRO	CANCELADA																	
17	CARACHA	BAJO	61605 VALIDADES URBANAS	CONSTRUCCION DE PAVIMENTACION CON CONCRETO HIDRAULICO Y CONSTRUCCION DE BANQUETAS EN CALLE JAZMIN DE LA LOCALIDAD DE CARACHA	CONTRATO	93.40	METROS LINEALES	40 HABITANTES	\$ 965,000.00	\$ -	\$ -	\$ -	\$ -	\$ -	\$ -	\$ -	\$ -	\$ -	\$ -	\$ -	\$ -	\$ -

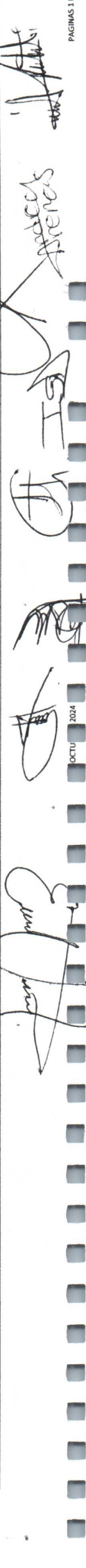

 OCTU 2024

El que suscribe: **LIC. LUIS EDGAR VEGA PONCE**, Secretario Municipal del Honorable Ayuntamiento del Municipio de Ziracuaretiro, Michoacán. Certifico y hago constar que el presente Documento es Copia Fiel del original misma que es relacionada con La Fe de Erratas del Acta de Sesión Ordinaria Numero VI del H. Ayuntamiento Ziracuaretiro, Michoacán 2024-2027 y que cuenta con las firmas autógrafas y que tengo a la vista. El cual consta de 04 fojas útiles impresas por un solo lado.

A 16 de enero de 2025.

Atentamente.

LIC. LUIS EDGAR VEGA PONCE
SECRETARIO MUNICIPAL

